



fibel

Stempel

2009

- Ersatzstempelplatten - Holzstempel -
- Stempelautomaten - Stempelschreibgeräte -
- Sonderstempel - Stempelfarben -
- Stempelzubehör -



Unser Lieferprogramm / Inhaltsverzeichnis

- 3 Holzstempel + Ersatzstempelplatten
- 4 Trodat - Printy-Line - Textstempel incl. Abdruckflächen
- 5 Trodat - Printy-Line - Datumsstempel incl. Abdruckflächen
- 6 Trodat - Printy-Line - Datumsstempel incl. Abdruckflächen
- 7 Trodat - Printy-Line - Austauschkissen
- 8 Trodat - Professional-Line - Textstempel incl. Abdruckflächen
- 9 Trodat - Professional-Line - Datumstempel incl. Abdruckflächen
- 10 Trodat - Professional-Line - Ziffernbänderstempel incl. Abdruckflächen
- 10 Trodat - Professional-Line - Zubehör
- 11 Trodat - Professional-Line - Austauschkissen
- 12 Trodat - Typomatik-Line (Printer - Professional - Zubehör)
- 13 Trodat - Spezialstempel
- 13 Goldring - Twin - Stempelkugelschreiber
- 14 Trodat - Classic-Line - Ziffernbänderstempel
- 15 Trodat - Classic-Line - Ziffernbänderstempel - Abdruckflächen
- 16 Trodat - Classic-Line 2910
- 17 Trodat - Classic-Line 2910 - Abdruckflächen
- 18 Trodat - Classic-Line - sonstige Handstempel incl. Abdruckflächen
- 19 Trodat - Zubehör (Stempelkissen / Stempelfarben / Stempelhalter)
- 20 Prägezangen / Ideal - Prägezangen
- 21 Shiny / Stieber - Printer-Line - Stempelautomaten - Abdruckflächen
- 22 Shiny / Stieber - Printer-Line - Stempelautomaten
- 22 Shiny / Stieber - Printer-Line - Datumsprinter
- 23 Shiny / Stieber - Printer-Line - Austauschkissen
- 24 Shiny / Stieber - Printer-Line - Austauschkissen
- 25 Shiny - Essential-Line - Abdruckflächen
- 26 Shiny - Essential-Line
- 26 Shiny - Essential-Line - Austauschkissen
- 27 Stieber - Bänderstempel
- 28 Shiny - D.I.Y. - Set's zum Selbersetzen
- 29 Shiny - Bänderstempel
- 30 Stempelzubehör (Stempelkissen / Farben / Stempelträger)
- 31 Kontrollstempel
- 32 Paginiergeräte
- 32 Handauszeichner
- 32 Heri - Pocket-Stempel
- 33 Heri - Stempelschreibgeräte
- 34 Heri - Stempelschreibgeräte
- 34 Switch - Stempelkugelschreiber zum Selbersetzen
- 35 Shiny - Handy-Stamp incl. Abdruckflächen (Austauschkissen)
- 36 Golfstempel



Das ist fair !!

oder - was Sie bei uns
nicht bezahlen müssen !

- Verpackungskosten
- Mindermengenzuschläge
- Versandbenachrichtigung (falls Lagerware vergriffen)
- 24h Expressdienst !!!

Die angegebenen Preise verstehen sich ab Werk Marktredwitz, zzgl. MWST. Die Lieferung erfolgt aufgrund unserer allg. Geschäftsbedingungen. Irrtümer und Änderungen vorbehalten. Alle vorangegangenen Preislisten verlieren mit Erscheinen dieser ihre Gültigkeit.



Ersatzstempel- platten & Holzstempel



Wir liefern lackierte Echtholzstempel incl. Stempelplatte. Ein Originalabdruck wird auf dem Holz mit Speziallack aufgebracht.

Sollten Sie eine Ersatzplatte für einen noch funktionsfähigen Holzstempel oder einen Stempelautomaten benötigen, die Wunschgröße aber nicht in der Aufstellung finden, geben Sie einfach die Abmessung bei Bestellung mit an.

Wir fertigen nach Ihren Vorgaben.

Als Preis dient der am nächst höher gelegene Staffelpreis aus dieser Preisliste - selbstverständlich ohne irgendwelcher sonstiger Aufschläge.

Alle angegebenen Holzstempel sind Lagerware und somit von heute auf morgen lieferbar.

Die Preisangaben für Stempelplatten versteht sich incl. Unterlegschaum, jedoch ohne Entfernen vorhandener alter Stempelplatten und Reinigung gebrauchter Stempelgeräte.

Preise hierfür auf Anfrage.

Abdruck Breite in mm	Abdruck Höhe in mm	Abdruck fläche in qcm	Holz- stempel- form	Preis (Ersatz-) Platte	Preis (Ersatz-) Platte (incl. MWST)	Preis Komplett netto	Preis Komplett (incl. MWST)
10	6	0,6	eckig	3,24 €	3,86 €	3,97 €	4,72 €
15	8	1,2	eckig	3,98 €	4,74 €	4,71 €	5,60 €
20	6	1,2	eckig	4,48 €	5,33 €	5,21 €	6,19 €
20	10	2	eckig	4,80 €	5,71 €	5,53 €	6,57 €
20	15	3	eckig	5,20 €	6,19 €	5,93 €	7,05 €
20	20	4	rund	5,60 €	6,66 €	6,45 €	7,68 €
30	10	3	eckig	5,20 €	6,19 €	5,93 €	7,05 €
30	15	4,5	eckig	5,80 €	6,90 €	6,58 €	7,82 €
30	20	6	eckig	6,40 €	7,62 €	7,23 €	8,60 €
30	30	9	rund	7,60 €	9,04 €	8,50 €	10,12 €
30	30	9	eckig	7,60 €	9,04 €	8,50 €	10,12 €
35	15	5,25	eckig	6,10 €	7,26 €	6,90 €	8,21 €
35	35	12,25	rund	8,90 €	10,59 €	9,93 €	11,81 €
40	10	4	eckig	5,60 €	6,66 €	6,38 €	7,59 €
40	15	6	eckig	6,40 €	7,62 €	7,23 €	8,60 €
40	20	8	eckig	7,20 €	8,57 €	8,08 €	9,61 €
40	25	10	ohne G.	8,00 €	9,52 €	8,48 €	10,09 €
40	30	12	eckig	8,80 €	10,47 €	9,78 €	11,63 €
45	45	20,25	rund	12,10 €	14,40 €	13,33 €	15,86 €
50	10	5	eckig	6,00 €	7,14 €	6,83 €	8,12 €
50	15	7,5	eckig	7,00 €	8,33 €	7,88 €	9,37 €
50	20	10	eckig	8,00 €	9,52 €	8,95 €	10,65 €
50	30	15	eckig	10,00 €	11,90 €	11,03 €	13,12 €
50	40	20	eckig	12,00 €	14,28 €	13,08 €	15,56 €
50	50	25	eckig	14,00 €	16,66 €	15,13 €	18,00 €
55	55	30,25	rund	16,10 €	19,16 €	17,58 €	20,91 €
60	10	6	eckig	6,40 €	7,62 €	7,28 €	8,66 €
60	15	9	eckig	7,60 €	9,04 €	8,55 €	10,17 €
60	20	12	eckig	8,80 €	10,47 €	9,80 €	11,66 €
60	25	15	eckig	10,00 €	11,90 €	12,50 €	14,88 €
60	30	18	eckig	11,20 €	13,33 €	12,28 €	14,61 €
60	40	24	eckig	13,60 €	16,18 €	14,73 €	17,52 €
60	50	30	eckig	16,00 €	19,04 €	17,18 €	20,44 €
60	60	36	eckig	18,40 €	21,90 €	19,68 €	23,41 €
70	10	7	eckig	6,80 €	8,09 €	7,75 €	9,22 €
70	15	10,5	eckig	8,20 €	9,76 €	9,20 €	10,95 €
70	20	14	eckig	9,60 €	11,42 €	10,65 €	12,67 €
70	25	17,5	eckig	11,00 €	13,09 €	13,50 €	16,07 €
70	30	21	eckig	12,40 €	14,76 €	13,53 €	16,09 €
70	40	28	eckig	15,20 €	18,09 €	16,38 €	19,49 €
70	50	35	eckig	18,00 €	21,42 €	19,28 €	22,94 €
70	60	42	eckig	20,80 €	24,75 €	22,20 €	26,42 €
70	70	49	eckig	23,60 €	28,08 €	25,20 €	29,99 €
75	15	11,25	eckig	8,50 €	10,12 €	9,53 €	11,33 €
80	10	8	eckig	7,20 €	8,57 €	8,20 €	9,76 €
80	15	12	eckig	8,80 €	10,47 €	9,85 €	11,72 €
80	20	16	eckig	10,40 €	12,38 €	11,50 €	13,69 €
80	30	24	eckig	13,60 €	16,18 €	14,78 €	17,58 €
80	40	32	eckig	16,80 €	19,99 €	18,08 €	21,51 €
80	50	40	eckig	20,00 €	23,80 €	21,40 €	25,47 €
80	60	48	eckig	23,20 €	27,61 €	24,80 €	29,51 €
80	70	56	eckig	26,40 €	31,42 €	28,28 €	33,65 €
80	80	64	eckig	29,60 €	35,22 €	31,75 €	37,78 €
90	15	13,5	eckig	9,40 €	11,19 €	10,50 €	12,50 €
90	30	27	eckig	14,80 €	17,61 €	15,78 €	18,77 €
100	10	10	eckig	8,00 €	9,52 €	9,10 €	10,83 €
100	15	15	eckig	10,00 €	11,90 €	11,15 €	13,27 €
100	20	20	eckig	12,00 €	14,28 €	13,23 €	15,74 €
100	30	30	eckig	16,00 €	19,04 €	17,40 €	20,71 €
100	40	40	eckig	20,00 €	23,80 €	21,60 €	25,70 €
100	60	60	eckig	28,00 €	33,32 €	30,15 €	35,88 €
100	70	70	eckig	32,00 €	38,08 €	34,43 €	40,97 €
100	80	80	eckig	36,00 €	42,84 €	38,68 €	46,02 €
110	10	11	eckig	8,40 €	10,00 €	9,63 €	11,45 €
110	15	16,5	eckig	10,60 €	12,61 €	11,83 €	14,07 €
110	20	22	eckig	12,80 €	15,23 €	14,23 €	16,93 €
110	30	33	eckig	17,20 €	20,47 €	18,83 €	22,40 €
110	35	38,5	eckig	19,40 €	23,09 €	21,15 €	25,17 €
110	50	55	eckig	26,00 €	30,94 €	28,15 €	33,50 €
110	60	66	eckig	30,40 €	36,18 €	32,83 €	39,06 €
110	80	88	eckig	39,20 €	46,65 €	42,15 €	50,16 €
120	10	12	eckig	8,80 €	10,47 €	10,13 €	12,05 €
120	15	18	eckig	11,20 €	13,33 €	12,68 €	15,08 €
120	20	24	eckig	13,60 €	16,18 €	15,23 €	18,12 €
120	30	36	eckig	18,40 €	21,90 €	20,30 €	24,16 €
120	40	48	eckig	23,20 €	27,61 €	25,35 €	30,17 €
120	50	60	eckig	28,00 €	33,32 €	30,43 €	36,21 €
120	60	72	eckig	32,80 €	39,03 €	35,48 €	42,22 €

trodat - Printy-Line - Stempelautomaten - Textstempel

Artikel - Nummer	Printy - Textstempel (Neu + Classic)	Form	Ersatzkissen	Abdruckform	Abdruckbreite in mm	Abdruckhöhe in mm	Flächen-größe in qcm	Nettopreis Stempelplatte	Bruttopreis Stempelplatte	Nettopreis Komplettgerät	Bruttopreis Komplettgerät
4908	Printy mit Verschlusskappe	New	6/4908	eckig	15	7	1,05	4,42 €	5,26 €	9,42 €	11,21 €
4910	Printy	New	6/4910	eckig	26	9	2,34	4,94 €	5,87 €	9,86 €	11,73 €
4910	Printy mit Schlüsselanhänger	New	6/4910	eckig	26	9	2,34	4,94 €	5,87 €	11,83 €	14,08 €
4911	Printy	New	6/4911	eckig	38	14	5,32	6,13 €	7,29 €	11,22 €	13,35 €
4912	Printy schwarz	New	6/4912	eckig	47	18	8,46	7,38 €	8,79 €	13,81 €	16,43 €
4912	Printy blau	New	6/4912	eckig	47	18	8,46	7,38 €	8,79 €	13,81 €	16,43 €
4912 - Office	Office - Printy mit Lagertext Kissen 2-fbg.	New	6/4912/2	eckig	47	18	8,46			10,13 €	12,05 €
4913	Printy, schwarz / grau	New	6/4913	eckig	58	22	12,76	9,10 €	10,83 €	16,34 €	19,44 €
4913	Printy, rot	New	6/4913	eckig	58	22	12,76	9,10 €	10,83 €	16,34 €	19,44 €
4913	Printy, blau / schwarz	New	6/4913	eckig	58	22	12,76	9,10 €	10,83 €	16,34 €	19,44 €
4915	Printy	New	6/4915	eckig	70	25	17,50	11,00 €	13,09 €	21,12 €	25,13 €
4916	Printy	Classic	6/4916	eckig	70	10	7,00	6,80 €	8,09 €	14,51 €	17,27 €
4918	Printy	New	6/4918	eckig	75	15	11,25	8,50 €	10,12 €	17,47 €	20,79 €
4921	Printy	Classic	6/4921	eckig	12	12	1,44	4,58 €	5,45 €	9,16 €	10,89 €
4922	Printy	Classic	6/4922	eckig	20	20	4,00	5,60 €	6,66 €	11,79 €	14,03 €
4923	Printy	Classic	6/4923	eckig	30	30	9,00	7,60 €	9,04 €	16,83 €	20,03 €
4924	Printy	Classic	6/4924	eckig	40	40	16,00	10,40 €	12,38 €	21,55 €	25,65 €
4925	Printy	New	6/4925	eckig	82	25	20,50	12,20 €	14,52 €	24,25 €	28,85 €
4926	Printy --> Abverkauf - ersetzt durch neue Form	Classic	6/4926	eckig	75	38	28,50	15,40 €	18,33 €	26,99 €	32,12 €
4926	Printy	New	6/4926	eckig	75	38	28,50	15,40 €	18,33 €	29,21 €	34,76 €
4927	Printy, schwarz	New	6/4927	eckig	60	40	24,00	13,60 €	16,18 €	24,51 €	29,16 €
4927	Printy, blau	New	6/4927	eckig	60	40	24,00	13,60 €	16,18 €	24,51 €	29,16 €
4928	Printy	New	6/4928	eckig	60	33	19,80	11,92 €	14,18 €	21,48 €	25,56 €
4929	Printy	New	6/4929	eckig	50	30	15,00	10,00 €	11,90 €	19,80 €	23,57 €
4930	Printy - Abverkauf - ersetzt durch 46030	Classic	6/4930	rund	30	30	9,00	7,60 €	9,04 €	16,17 €	19,24 €
4931	Printy	New	6/4931	eckig	70	30	21,00	12,40 €	14,76 €	23,99 €	28,55 €
4940	Printy - Abverkauf - ersetzt durch 46040	Classic	6/4940	rund	40	40	16,00	10,40 €	12,38 €	20,75 €	24,69 €
4941	Printy (bisher 4760)	Classic	6/4750	eckig	41	24	9,84	7,94 €	9,44 €	16,49 €	19,62 €
44045	Printy	New	6/44045	oval	45	35	15,75	10,30 €	12,26 €	23,98 €	28,54 €
44055	Printy oval	New	6/44055	oval	55	35	19,25	11,70 €	13,92 €	26,60 €	31,65 €
46019	Printy	New	6/46019	rund	19	19	3,61	5,44 €	6,48 €	11,66 €	13,87 €
46025	Printy	New	6/46025	rund	25	25	6,25	6,50 €	7,74 €	12,71 €	15,13 €
46030	Printy	New	6/46030	rund	30	30	9,00	7,60 €	9,04 €	17,10 €	20,35 €
46040	Printy	New	6/46040	rund	40	40	16,00	10,40 €	12,38 €	21,88 €	26,03 €
46045	Printy	Classic	6/46145	rund	45	45	20,25	12,10 €	14,40 €	22,76 €	27,08 €

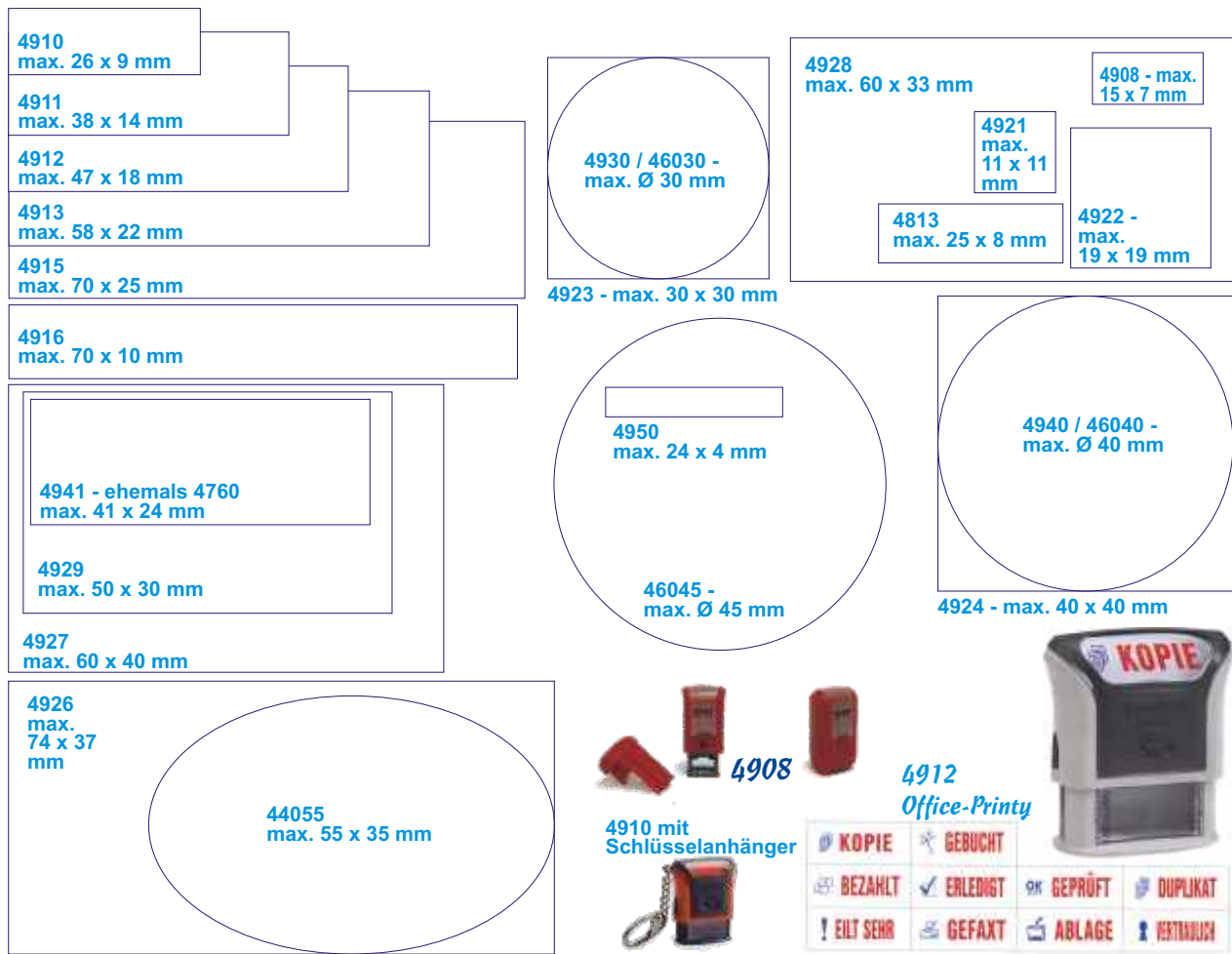

4910 max. 26 x 9 mm

4911 max. 38 x 14 mm

4912 max. 47 x 18 mm

4913 max. 58 x 22 mm

4915 max. 70 x 25 mm

4916 max. 70 x 10 mm

4941 - ehemals 4760 max. 41 x 24 mm

4929 max. 50 x 30 mm

4927 max. 60 x 40 mm

4926 max. 74 x 37 mm

44055 max. 55 x 35 mm

4930 / 46030 - max. Ø 30 mm

4923 - max. 30 x 30 mm

4928 max. 60 x 33 mm

4908 - max. 15 x 7 mm

4921 max. 11 x 11 mm

4813 max. 25 x 8 mm

4922 - max. 19 x 19 mm

4950 max. 24 x 4 mm

46045 - max. Ø 45 mm

4940 / 46040 - max. Ø 40 mm

4924 - max. 40 x 40 mm

4908

4912 Office-Printy

4910 mit Schlüsselanhänger

KOPIE GEBUCHT BEZAHLT ERLEDIGT GEPRÜFT DUPLIKAT ! EILT SEHR GEFAXT ABLAGE VERTRAULICH

trodat - Printy-Line - Stempelautomaten - Datum (+Text)

Artikel - Nummer	Printy - Datumsstempel (Neu + Classic)	Form	Ersatzkissen	Abdruckform	Abdruckbreite in mm	Abdruckhöhe in mm	Flächen-größe in qcm	Nettopreis Stempelplatte	Bruttopreis Stempelplatte	Nettopreis Komplettgerät	Bruttopreis Komplettgerät
46130	Platte + Datum	New	6/46030	rund	30	30	9,00	7,60 €	9,04 €	21,85 €	26,00 €
46140	Platte + Datum	New	6/46040	rund	40	40	16,00	10,40 €	12,38 €	27,61 €	32,86 €
46145	Platte + Datum, 4mm Schrifthöhe	New	6/46145/2	rund	45	45	20,25	12,10 €	14,40 €	27,98 €	33,30 €
4724	Platte + Datum, 4mm Schrifthöhe	Classic	6/4924	eckig	40	40	16,00	10,40 €	12,38 €	26,84 €	31,93 €
4726	Platte + Datum	New	6/4726	eckig	75	38	28,50	15,40 €	18,33 €	34,67 €	41,25 €
4727	Platte + Datum	New	6/4927	eckig	60	40	24,00	13,60 €	16,18 €	31,44 €	37,41 €
4729	Platte + Datum, 3mm Schrift	New	6/4929	eckig	50	30	15,00	10,00 €	11,90 €	25,69 €	30,58 €
4731	Platte + Datum, 3mm Schrift	New	6/4931	eckig	70	30	21,00	12,40 €	14,76 €	28,09 €	33,43 €
4750	Platte + Datum, 4mm Schrift	Classic	6/4750	eckig	41	24	9,84	7,94 €	9,44 €	22,74 €	27,06 €
4750	mit Lagertext "Eingegangen" /L1	Classic	6/4750/2	eckig	41	24	9,84			19,91 €	23,70 €
4750	mit Lagertext "Bezahl" /L2	Classic	6/4750/2	eckig	41	24	9,84			19,91 €	23,70 €
4750	mit Lagertext "Gebucht" /L7	Classic	6/4750/2	eckig	41	24	9,84			19,91 €	23,70 €

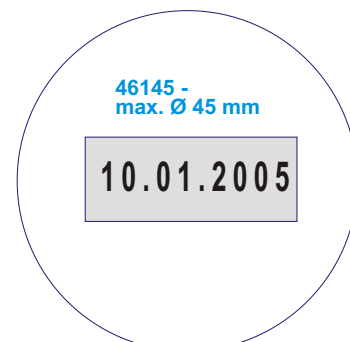
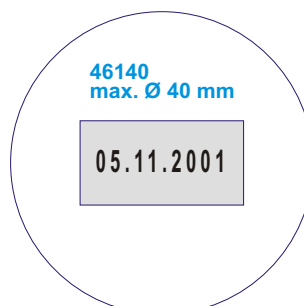
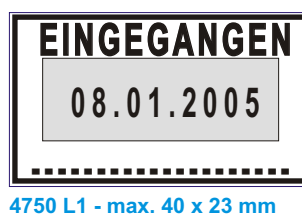
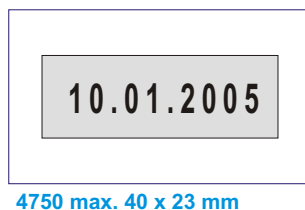
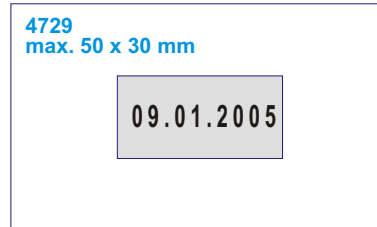
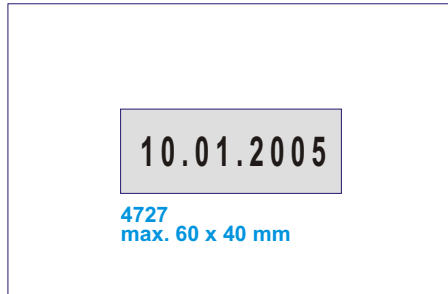
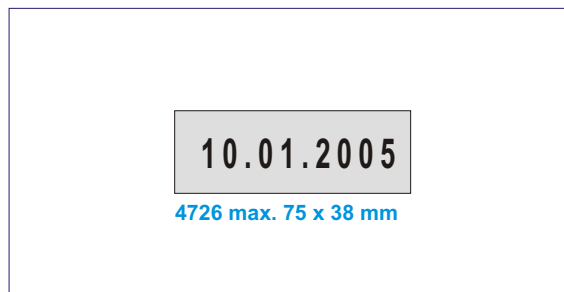
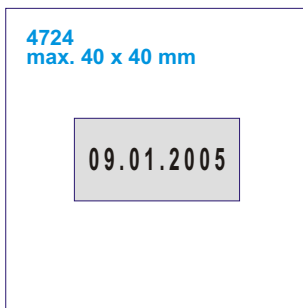

trodat - Printy-Line - Stempelautomaten - Datum (+Text)

Artikel - Nummer	Printy - Datum-, Ziffern- und Wortbanddrehstempel	Form	Ersatzkissen	Abdruckform	Abdruckbreite in mm	Abdruckhöhe in mm	Flächen - gröÙe in qcm	Nettopreis Stempelplatte	Bruttopreis Stempelplatte	Nettopreis Komplettgerät	Bruttopreis Komplettgerät
4800	Printy - Dater, 3mm Schrift	Classic	6/4911	eckig	3	19	0,57			9,98 €	11,87 €
4810	Printy - Dater, 3,8mm Schrift	Classic	6/4910	eckig	3,8	21	0,80			3,97 €	4,73 €
4812	Printy - Dater, 3,8mm Schrift	Classic	6/4817	eckig	3,8	21	0,80			12,46 €	14,83 €
4813	Platte + Datum	Classic	6/4817	eckig	3,8	21	0,80	4,32 €	5,14 €	13,82 €	16,44 €
4817	Printy - Dater, 3,8mm Schrift	Classic	6/4817	eckig	3,8	21	0,80			12,46 €	14,83 €
4820	Printy - Dater, 4mm Schrift	Classic	6/4911	eckig	4	26	1,04			9,98 €	11,87 €
4822	Wortband, 4mm, 12 Texte /B	Classic	6/4911	eckig	4	26	1,04			9,98 €	11,87 €
4846	Ziffern, 4mm, 6 Stellen	Classic	6/4911	eckig	4	26	1,04			9,98 €	11,87 €
4850	Platte + Datum, 3,8mm Schrift	Classic	6/4850	eckig	25	13	3,25	4,30 €	5,12 €	12,66 €	15,07 €
4850	mit Lagertext "Eingegangen" /L1	Classic	6/4850/2	eckig	25	13	3,25			11,02 €	13,11 €
4850	mit Lagertext "Bezahlt" /L2	Classic	6/4850/2	eckig	25	13	3,25			10,81 €	12,87 €
4850	mit Lagertext "Gebucht" /L7	Classic	6/4850/2	eckig	25	13	3,25			10,81 €	12,87 €
4850	mit Lagertext "Gefaxt" /L9	Classic	6/4850/2	eckig	25	13	3,25			10,81 €	12,87 €

10.01.2005 4800

10.01.2005 4810

10.01.2005 4820

DONNERSTAG

4812

MONTAG
DIENSTAG
MITTWOCH
DONNERSTAG
FREITAG
SAMSTAG
SONNTAG

31.10.2004 4813

KONTROLLIERT AM 31.10.2004

4817

GEFAXT AM / PER @-MAIL / TELEFONIERT AM
EINGEGANGEN AM / BESTELLT AM /
ERLEDIGT AM / GEBUCHT AM / BEZAHLT AM
BETRAG ERHALTEN AM
VERSENDET AM / FAKTURIERT AM

BEZAHLT 4822

PÄCKCHEN / EINSCHREIBEN / ERLEDIGT
UNGÜLTIG / BEANTWORTET / INFOPOST
ZUR VERRECHNUNG / BEZAHLT / KOPIE
GEBUCHT / DRINGEND
BETRAG ERHALTEN

1 2 3 4 5 6 4846

4850 max. 25 x 5 mm

05.11.2006

EINGEGANGEN 4850/

L1: EINGEGANGEN
L2: BEZAHLT
L7: GEBUCHT
L9: GEFAXT

05.11.2005

trodat - Textilstempel



Enthält Swop-Pad Austausch-kissen mit Spezialfarbe zum Markieren von Textilien

- ungiftig
- einfache Handhabung
- waschbar bis 90°

Preise siehe unter Printy Line bzw. Typo-Line

trodat - Printy - Austauschkissen

Artikel - Nummer	SWOP-Pad - Austauschkissen Printy Line	Form	für folgende Modelle	Abdruckform	Abdruckbreite in mm	Abdruckhöhe in mm	Flächen-größe in qcm	Nettopreis Stempelplatte	Bruttopreis Stempelplatte	Nettopreis Komplettgerät	Bruttopreis Komplettgerät
6/44045	Austauschkissen Printy		44045							3,22 €	3,83 €
6/44055	Austauschkissen Printy		44055							3,71 €	4,41 €
6/46019	Austauschkissen Printy		46019							2,16 €	2,57 €
6/46025	Austauschkissen Printy		46025							2,50 €	2,98 €
6/46030	Austauschkissen Printy		46030, 46130							3,19 €	3,79 €
6/46030/2	Austauschkissen Printy, zweifarbig		46030, 46130							4,19 €	4,99 €
6/46040	Austauschkissen Printy		46040, 46140							3,92 €	4,67 €
6/46040/2	Austauschkissen Printy, zweifarbig		46040, 46140							5,65 €	6,73 €
6/46045	Austauschkissen Printy		46145, 46045							3,71 €	4,41 €
6/46045/2	Austauschkissen Printy, zweifarbig		46145, 46045							6,44 €	7,67 €
6/4710	Austauschkissen Printy alt		4700, 4710, 4722, 4746							1,91 €	2,27 €
6/4750	Austauschkissen Printy		4750, 4755, 4941, 4760							2,12 €	2,53 €
6/4750/2	Austauschkissen Printy, zweifarbig		4750, 4755, 4941, 4760							3,73 €	4,43 €
6/4817	Austauschkissen Printy		4813, 4817, 4812, 48313							2,63 €	3,13 €
6/4850	Austauschkissen Printy		4850, 4850L							1,76 €	2,10 €
6/4850/2	Austauschkissen Printy, zweifarbig		4850, 4850L							2,83 €	3,36 €
6/4908	Austauschkissen Printy		4908							1,60 €	1,91 €
6/4910	Austauschkissen Printy		4910, 4810, 4836							1,76 €	2,10 €
6/4911	Austauschkissen Printy		4911, 4800, 4820, 4822, 4846, 4951							1,76 €	2,10 €
6/4911(t)	Austauschkissen Printy, Textilmarker schwarz, o. blau		4911							3,15 €	3,75 €
6/4912	Austauschkissen Printy		4912, 4952, 496201-04m							1,94 €	2,31 €
6/4912/2	Austauschkissen Office - Printy - 2-fbg.		4912, 4952, 496201-04m							3,33 €	3,96 €
6/4913	Austauschkissen Printy		4913, 4953							2,27 €	2,70 €
6/4914	Austauschkissen Printy		4914							4,09 €	4,86 €
6/4915	Austauschkissen Printy		4915							2,95 €	3,51 €
6/4916	Austauschkissen Printy		4916							2,63 €	3,13 €
6/4918	Austauschkissen Printy		4918							2,72 €	3,23 €
6/4921	Austauschkissen Printy		4921							1,76 €	2,10 €
6/4922	Austauschkissen Printy		4922							1,94 €	2,31 €
6/4923	Austauschkissen Printy		4923, 4930							3,19 €	3,79 €
6/4923/2	Austauschkissen Printy, zweifarbig - rund		4923, 4930							3,98 €	4,73 €
6/4924	Austauschkissen Printy		4924, 4940, 4724, 4740							3,92 €	4,67 €
6/4925	Austauschkissen Printy		4925							3,29 €	3,92 €
6/4926/2	Austauschkissen Printy, zweifarbig		4926							6,21 €	7,39 €
6/4927/2	Austauschkissen Printy		4927, 4727, 4957, 4757							5,71 €	6,79 €
6/4929/2	Austauschkissen Printy, zweifarbig		4929							5,40 €	6,43 €
6/4931	Austauschkissen Printy		4931							3,24 €	3,86 €
6/4931/2	Austauschkissen Printy, zweifarbig		4931							5,58 €	6,64 €
7 456MCK	Multicolor - Mehrfach - Farbk. f. Printy Line	(2 Stück)	4912 - 4915, 4926 - 4926, 46030 und 46040							26,10 €	31,06 €



trodat - Professional Line - Textstempel

Innovation pur für den Geschäftsalltag. Produkte aus der Serie Professional Line bieten die ideale Kombination von robuster Technik und modernem Design.

Artikel - Nummer	Professional - Textstempel	Ersatzkissen	Abdruckform	Abdruckbreite in mm	Abdruckhöhe in mm	Flächen-größe in qcm	Nettopreis Stempelplatte	Bruttopreis Stempelplatte	Nettopreis Komplettgerät	Bruttopreis Komplettgerät
5200	Textstempel	6/50	eckig	41	24	9,84	8,94 €	10,63 €	25,60 €	30,46 €
5203	Textstempel	6/53	eckig	49	28	13,72	10,49 €	12,48 €	27,93 €	33,24 €
5204	Textstempel	6/56	eckig	56	26	14,56	10,82 €	12,88 €	29,86 €	35,54 €
5205	Textstempel	6/55	eckig	70	25	17,50	12,00 €	14,28 €	34,59 €	41,16 €
5206	Textstempel	6/56	eckig	56	33	18,48	12,39 €	14,75 €	32,38 €	38,53 €
5207	Textstempel	6/57	eckig	60	40	24,00	14,60 €	17,37 €	38,56 €	45,89 €
5208	Textstempel	6/58	eckig	68	47	31,96	17,78 €	21,16 €	50,27 €	59,83 €
5215	Textstempel	6/15	rund	45	45	20,25	13,10 €	15,59 €	41,64 €	49,55 €



5200 - max. 41 x 24 mm



5203 - max. 49 x 28 mm



5204 - max. 56 x 26 mm



5206 - max. 56 x 33 mm



5207 max. 60 x 40 mm



5208 max. 68 x 47 mm

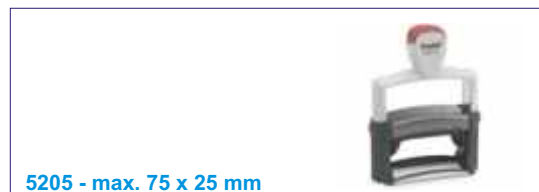

5205 - max. 75 x 25 mm



5215
max. Ø 45 mm

trodat - Professional Line - Datumstempel

Artikel - Nummer	Professional - Datumstempel	Ersatzkissen	Abdruckform	Abdruckbreite in mm	Abdruckhöhe in mm	Flächen-größe in qcm	Nettopreis Stempelplatte	Bruttopreis Stempelplatte	Nettopreis Kompletgerät	Bruttopreis Kompletgerät
5030	Datum, 4mm Schrift	6/50	eckig	4	26	1,04			19,78 €	23,54 €
5415	Platte + Datum, 4mm Schrift	6/15	rund	45	45	20,25	13,10 €	15,59 €	53,53 €	63,70 €
5430	Platte + Datum, 4mm Schrift	6/50	eckig	41	24	9,84	8,94 €	10,63 €	30,71 €	36,54 €
5430/L	Datum 4mm, mit 3 Lagertexten 5430/L	6/50/2	eckig	41	24	9,84			24,81 €	29,53 €
5431	Platte + Datum, 3 mm Schrift	6/50	eckig	41	24	9,84	8,94 €	10,63 €	30,71 €	36,54 €
5440	Platte + Datum, 4mm Schrift	6/53	eckig	49	28	13,72	10,49 €	12,48 €	37,03 €	44,07 €
5440/L	mit 2 Lagertexten /L	6/53/2	eckig	49	28	13,72			31,86 €	37,92 €
5460	Platte + Datum, 4mm Schrift	6/56	eckig	56	33	18,48	12,39 €	14,75 €	41,61 €	49,52 €
5460/L1	mit Lagertext "Eingegangen" /L1	6/56/2	eckig	56	33	18,48			35,06 €	41,72 €
5460/L2	mit Lagertext "Bezahlt" /L2	6/56/2	eckig	56	33	18,48			35,06 €	41,72 €
5466/PL	Platte + Doppeldatum ISO, 4mm Schrift	6/56	eckig	4	54	2,16	5,86 €	6,98 €	59,03 €	70,24 €
5470	Platte + Datum, 4mm Schrift	6/57	eckig	60	40	24,00	14,60 €	17,37 €	46,73 €	55,61 €
5480	Platte + Datum, 4mm Schrift	6/58	eckig	68	57	38,76	20,50 €	24,40 €	64,57 €	76,83 €
5117	Datum + Wortband, 4mm, 12 Texte	6/56	eckig	4	54	2,16			34,58 €	41,15 €

01.11.2005 5030

KONTROLLIERT AM 31.10.2004

5117 GEFAXT AM
PER @-MAIL
TELEFONIERT AM
EINGEGANGEN AM
BESTELLT AM
ERLEDIGT AM
GEBUCHT AM
BEZAHLT AM
BETRAG ERHALTEN AM
VERSENDET AM
FAKTURIERT AM

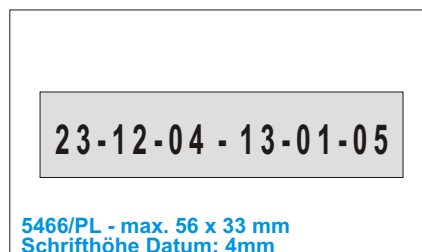
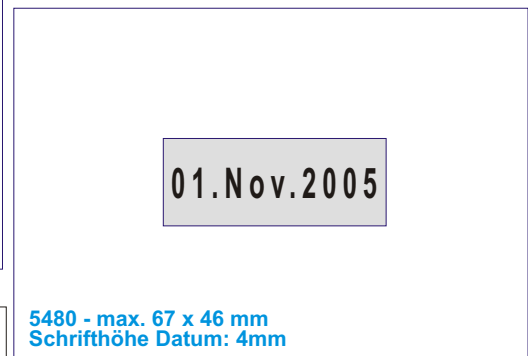
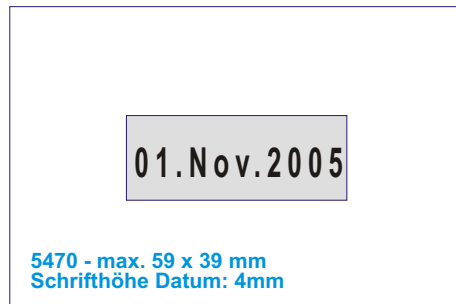
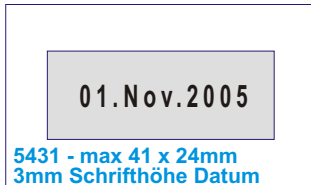
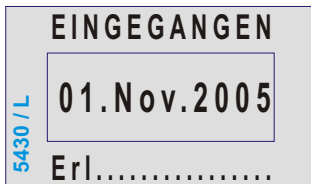
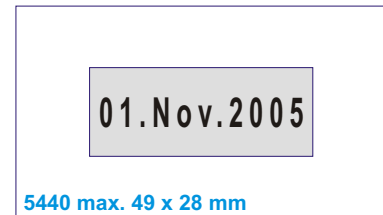
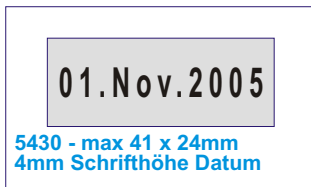

trodat - Professional Line - Ziffernbänderstempel

1 2 3 4 5 6 ⁵⁵⁴⁶
 1 2 3 4 5 6 7 8 ⁵⁵⁵⁸

1 2 3 4 5 6 7 8 9 1 ⁵⁵⁵¹⁰

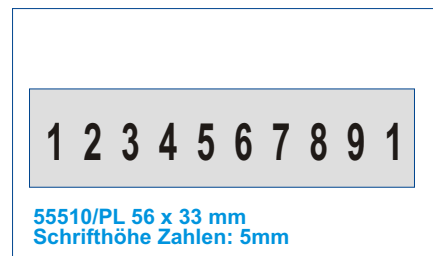

trodat - Professional Line - Zubehör

Artikel - Nummer	Professional - Datumstempel + Zubehör	Ersatzkissen	Abdruckform	Abdruckbreite in mm	Abdruckhöhe in mm	Flächen-größe in qcm	Nettopreis Stempelplatte	Bruttopreis Stempelplatte	Nettopreis Komplettgerät	Bruttopreis Komplettgerät
5546	Ziffern, 4mm, 6-stellig	6/50	eckig	4	26	1,04			20,62 €	24,53 €
5558	Ziffern, 5mm, 8-stellig	6/56	eckig	5	38	1,90			26,56 €	31,61 €
55510	Ziffern, 5mm, 10-stellig	6/56	eckig	5	48	2,40			30,04 €	35,75 €
5558/PL	Ziffern, 5mm, 8-stellig mit Platte	6/56	eckig	56	33	18,48	12,39 €	14,75 €	59,46 €	70,75 €
55510/PL	Ziffern, 5mm, 10-stellig mit Platte	6/56	eckig	56	33	18,48	12,39 €	14,75 €	65,55 €	78,01 €
4/3	Griffkappen Professional Line								0,65 €	0,77 €

trodat - Professional Line - Austauschkiten

Artikel - Nummer	SWOP-Pad - Austauschkiten Professional Line	Ersatzkiten	Abdruckform	Abdruckbreite in mm	Abdruckhöhe in mm	Flächen-größe in qcm	Nettopreis Stempelplatte	Bruttopreis Stempelplatte	Nettopreis Komplettgerät	Bruttopreis Komplettgerät
6/15	Austauschkiten Prof-Line	5215, 5415							4,30 €	5,12 €
6/15/2	Austauschkiten Prof-Line, zweifarbig	5215, 5415							7,54 €	8,97 €
6/15/2R	Austauschkiten Prof-Line, zweifarbig, rund	5215							7,54 €	8,97 €
6/50	Austauschkiten Prof-Line	5200, 5430, 5431, 5030		5546, 5435, 4430					2,95 €	3,51 €
6/53	Austauschkiten Prof-Line	5203, 5440, 5253, 4610							2,95 €	3,51 €
6/53/2	Austauschkiten Prof-Line, zweifarbig	5203, 5440, 5253, 4610							4,01 €	4,78 €
6/55	Austauschkiten Prof-Line	5205							3,02 €	3,60 €
6/56	Austauschkiten Prof-Line	5204, 5206, 5460, 5465, 5466, 555xx, 5117, 4420							3,02 €	3,60 €
6/56/2	Austauschkiten Prof-Line, zweifarbig	5204, 5206, 5460, 5465, 5466, 555xx, 5117, 4420							4,81 €	5,72 €
6/57	Austauschkiten Prof-Line	5207, 5470							3,22 €	3,83 €
6/57/2	Austauschkiten Prof-Line, zweifarbig	5207, 5470							5,65 €	6,73 €
6/58	Austauschkiten Prof-Line	5208, 5480, 4208							4,59 €	5,46 €
6/58/2	Austauschkiten Prof-Line, zweifarbig	5208, 5480, 4208							8,68 €	10,32 €
7 456MCK	Multicolor-Mehrfach-Farbkiten f. Prof.	(2 Stück) alle Text-, Datum- und Ziffernstempel							26,10 €	31,06 €

Artikel - Nummer	SWOP-Pad - Austauschkiten Professional Line - alte Modelle	Ersatzkiten	Abdruckform	Abdruckbreite in mm	Abdruckhöhe in mm	Flächen-größe in qcm	Nettopreis Stempelplatte	Bruttopreis Stempelplatte	Nettopreis Komplettgerät	Bruttopreis Komplettgerät
6/4010	Austauschkiten Stativ- Selbstfärber (alt)	4000, 4010, 4400, 4410							2,46 €	2,93 €
6/4202	Austauschkiten Stativ- Selbstfärber (alt)	4202							2,76 €	3,28 €
6/4204	Austauschkiten Stativ- Selbstfärber (alt)	4204, 4117, 45510, 45510/PL							3,00 €	3,57 €
6/4207	Austauschkiten Stativ- Selbstfärber (alt)	4207, 4470							5,66 €	6,74 €
6/4207/2	Austauschkiten Stativ- Selbstfärber (alt)	4207, 4470							9,90 €	11,78 €
6/4208/2	Austauschkiten Stativ- Selbstfärber (alt)								10,48 €	12,47 €
6/4420/2	Austauschkiten Stativ- Selbstfärber (alt)								5,84 €	6,95 €
6/4430/2	Austauschkiten Stativ- Selbstfärber (alt)								4,82 €	5,74 €
6/4610/2	Austauschkiten Stativ- Selbstfärber (alt)	4610							4,82 €	5,74 €



SWOP-Pad
ORIGINAL BY TRODAT

trodat - Typomatik - Printy-Line

Artikel - Nummer	Typomatic Line - Printy	Form	Ersatzkissen	Abdruckform	Abdruckbreite in mm	Abdruckhöhe in mm	Flächen - gröÙe in qcm	Nettopreis Stempelplatte	Bruttopreis Stempelplatte	Nettopreis Komplettgerät	Bruttopreis Komplettgerät
4911 Typo	Typo Printy, 3 Zeilen, Bügel blau (bish. 4951)	New	6/4911	eckig	38	14	5,32			15,11 €	17,97 €
4911 Typo K	Typo Printy, 3 Zeilen, Bügel rot - Textil	New	6/4911/T	eckig	38	14	5,32			16,57 €	19,72 €
4912 Typo	Typo Printy, 4 Zeilen, Bügel blau (bish. 4952)	New	6/4912	eckig	47	18	8,46			24,97 €	29,71 €
4913 Typo	Typo Printy, 5 Zeilen, Bügel blau (bish. 4953)	New	6/4913	eckig	58	22	12,76			30,34 €	36,11 €
4927_typo	Typo Printy, 8 Zeilen, Bügel blau	New	6/4927	eckig	60	40	24,00			33,92 €	40,36 €
4928_typo	Typo Printy, 7 Zeilen, Bügel blau	New	6/4928	eckig	60	33	19,80			33,04 €	39,32 €
46040 TR1	Typo Printy - 1 Kreis, 5 Zeilen Text	New	6/46040	rund	40	40	16,00			28,44 €	33,85 €
46040 TR15	Typo Printy - 1 1/2 Kreise, 3 Zeilen Text	New	6/46040	rund	40	40	16,00			28,44 €	33,85 €
46040 TR2	Typo Printy - 2 Kreise, 5 Zeilen Text	New	6/46040	rund	40	40	16,00			28,44 €	33,85 €
4755	Typo Printy + D.4mm, 2 Zeilen, Bügel blau	New	6/4750/2	eckig	41	24	9,84			30,38 €	36,15 €



trodat - Typomatik - Professional

Artikel - Nummer	Typomatic Line - Professional	Form	Ersatzkissen	Abdruckform	Abdruckbreite in mm	Abdruckhöhe in mm	Flächen - gröÙe in qcm	Nettopreis Stempelplatte	Bruttopreis Stempelplatte	Nettopreis Komplettgerät	Bruttopreis Komplettgerät
5435	Typo - Dater, 4mm Schrift		6/50/2	eckig	41	24	9,84			38,40 €	45,69 €
5465	Typo - Dater, 4mm Schrift		6/56/2	eckig	56	33	18,48			51,79 €	61,63 €
5253	Typo - 6 Zeilen, Platte wechselbar		6/53	eckig	49	28	13,72			41,91 €	49,88 €

trodat - Typomatik - Zubehör - Sonstiges

Artikel - Nummer	Typomatic Line - Zubehör	Form	Ersatzkissen	Abdruckform	Abdruckbreite in mm	Abdruckhöhe in mm	Flächen - gröÙe in qcm	Nettopreis Stempelplatte	Bruttopreis Stempelplatte	Nettopreis Komplettgerät	Bruttopreis Komplettgerät
6003	Ersatzeinreihung 3mm Schrift									6,82 €	8,12 €
6004	Ersatzeinreihung 4mm Schrift									6,82 €	8,12 €
5253	Rillenplatte für 5253 (R)									2,15 €	2,55 €

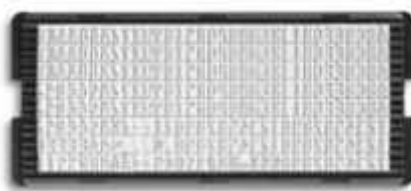



trodat - Spezialstempel



Artikel - Nummer	Trodat - Taschenstempel			Abdruckform	Abdruckbreite in mm	Abdruckhöhe in mm	Flächen-größe in qcm	Nettopreis Stempelplatte	Bruttopreis Stempelplatte	Nettopreis Komplettgerät	Bruttopreis Komplettgerät
9011	Vienna - Dose I - (Schwarz oder ungetränkt)				39	14	5,46	5,18 €	6,17 €	10,73 €	12,77 €
9012	Vienna - Dose II - (Schwarz oder ungetränkt)				54	18	9,72	6,89 €	8,20 €	13,62 €	16,21 €
9412gr	Mobile Marker - Transparent - Grau				47	18	8,46	5,38 €	6,41 €	10,16 €	12,09 €
9412bl	Mobile Marker - Transparent - Blau				47	18	8,46	5,38 €	6,41 €	10,16 €	12,09 €
9412	Mobile Marker - Transparent - Rot				47	18	8,46	5,38 €	6,41 €	10,16 €	12,09 €
9412	Mobile Marker - Transparent - Weiß				47	18	8,46	5,38 €	6,41 €	10,16 €	12,09 €
9411	Mobile Printy				38	14	5,32	4,13 €	4,91 €	8,70 €	10,35 €
9412	Mobile Printy				47	18	8,46	5,38 €	6,41 €	11,01 €	13,10 €
9430	Mobile Printy				30	30	9,00	5,60 €	6,66 €	13,35 €	15,89 €

Goldring - Twin - Stempelkugelschreiber

max. 37 x 7 mm

Artikel - Nummer	Stempelkugelschreiber - Twin			Abdruckform	Abdruckbreite in mm	Abdruckhöhe in mm	Flächen-größe in qcm	Nettopreis Stempelplatte	Bruttopreis Stempelplatte	Nettopreis Komplettgerät	Bruttopreis Komplettgerät
310171	Twin - Kugelschreiber - Schwarz			eckig	35	7	2,45	3,48 €	4,14 €	15,36 €	18,28 €
310172	Twin - Kugelschreiber - Schwarz - Orange	Auslaufmodell / Farbe		eckig	35	7	2,45	3,48 €	4,14 €	14,04 €	16,71 €
310173	Twin - Kugelschreiber - Gelb - Schwarz	Auslaufmodell / Farbe		eckig	35	7	2,45	3,48 €	4,14 €	14,04 €	16,71 €
310174	Twin - Kugelschreiber - Pink - Blau	Auslaufmodell / Farbe		eckig	35	7	2,45	3,48 €	4,14 €	14,04 €	16,71 €
310175	Twin - Kugelschreiber - Blau - Weiß	Auslaufmodell / Farbe		eckig	35	7	2,45	3,48 €	4,14 €	14,04 €	16,71 €
310176	Twin - Kugelschreiber - Weiß			eckig	35	7	2,45	3,48 €	4,14 €	15,36 €	18,28 €
310180	Twin - Kugelschreiber - Blau			eckig	35	7	2,45	3,48 €	4,14 €	15,36 €	18,28 €
310184	Twin - Kugelschreiber - Rot			eckig	35	7	2,45	3,48 €	4,14 €	15,36 €	18,28 €
310185	Twin - Kugelschreiber - Orange			eckig	35	7	2,45	3,48 €	4,14 €	15,36 €	18,28 €
6 / 310	Twin - Ersatzkissen - schwarz									4,22 €	5,02 €
6 / 310	Twin - Ersatzkissen - ungetränkt									4,22 €	5,02 €
307162	Twin - Ersatzminen D1 - Edelstahl - blau									1,14 €	1,36 €
307165	Twin - Ersatzminen D1 - Edelstahl - schwarz									1,14 €	1,36 €



trodat - Classic-Line - Ziffernbänderstempel

Artikel - Nummer	Classic-Line - Ziffernbänderstempel	Abdruckform	Abdruckbreite in mm	Abdruckhöhe in mm	Flächen-größe in qcm	Nettopreis Stempelplatte	Bruttopreis Stempelplatte	Nettopreis Komplettgerät	Bruttopreis Komplettgerät
1534	3mm Schrift, 4 Bänder	eckig	3	14	0,42			4,19 €	4,99 €
1536	3mm Schrift, 6 Bänder	eckig	3	22	0,66			4,64 €	5,53 €
1538	3mm Schrift, 8 Bänder	eckig	3	28	0,84			6,16 €	7,33 €
15310	3mm Schrift, 10 Bänder	eckig	3	32	0,96			8,93 €	10,62 €
15312	3mm Schrift, 12 Bänder	eckig	3	44	1,32			10,73 €	12,77 €
15320	3mm Schrift, 20 Bänder	eckig	3	76	2,28			20,56 €	24,46 €
1544	4mm Schrift, 4 Bänder	eckig	4	16	0,64			4,19 €	4,99 €
1546	4mm Schrift, 6 Bänder	eckig	4	27	1,08			4,64 €	5,53 €
1548	4mm Schrift, 8 Bänder	eckig	4	35	1,40			6,16 €	7,33 €
15410	4mm Schrift, 10 Bänder	eckig	4	41	1,64			8,93 €	10,62 €
15412	4mm Schrift, 12 Bänder	eckig	4	55	2,20			10,73 €	12,77 €
1554	5mm Schrift, 4 Bänder	eckig	5	18	0,90			4,64 €	5,53 €
1556	5mm Schrift, 6 Bänder	eckig	5	28	1,40			5,15 €	6,13 €
1558	5mm Schrift, 8 Bänder	eckig	5	38	1,90			6,84 €	8,14 €
15510	5mm Schrift, 10 Bänder	eckig	5	49	2,45			9,92 €	11,80 €
15512	5mm Schrift, 12 Bänder	eckig	5	60	3,00			11,90 €	14,16 €
15514	5mm Schrift, 14 Bänder	eckig	5	66	3,30			14,87 €	17,69 €
1574	7mm Schrift, 4 Bänder	eckig	7	26	1,82			9,81 €	11,67 €
1576	7mm Schrift, 6 Bänder	eckig	7	41	2,87			11,27 €	13,41 €
1578	7mm Schrift, 8 Bänder	eckig	7	54	3,78			16,79 €	19,98 €
1594	9mm Schrift, 4 Bänder	eckig	9	28	2,52			9,81 €	11,67 €
1596	9mm Schrift, 6 Bänder	eckig	9	42	3,78			11,27 €	13,41 €
1598	9mm Schrift, 8 Bänder	eckig	9	55	4,95			16,79 €	19,98 €
15910	9mm Schrift, 10 Bänder	eckig	9	77	6,93			20,16 €	23,99 €
15912	9mm Schrift, 12 Bänder	eckig	9	88	7,92			23,18 €	27,59 €
15124	12mm Schrift, 4 Bänder	eckig	12	38	4,56			24,19 €	28,79 €
15126	12mm Schrift, 6 Bänder	eckig	12	59	7,08			29,03 €	34,55 €
15128	12mm Schrift, 8 Bänder	eckig	12	76	9,12			42,10 €	50,10 €
15154	15mm Schrift, 4 Bänder	eckig	15	42	6,30			24,19 €	28,79 €
15156	15mm Schrift, 6 Bänder	eckig	15	67	10,05			29,03 €	34,55 €
15158	15mm Schrift, 8 Bänder	eckig	15	84	12,60			42,10 €	50,10 €
15184	18mm Schrift, 4 Bänder	eckig	18	56	10,08			25,85 €	30,76 €
15186	18mm Schrift, 6 Bänder	eckig	18	78	14,04			31,03 €	36,93 €
15188	18mm Schrift, 8 Bänder	eckig	18	101	18,18			44,98 €	53,53 €
151810	18mm Schrift, 10 Bänder	eckig	18	125	22,50			53,98 €	64,24 €



trodax 15

- Classic-Line -
Ziffernbänderstempel

- 1534 Schreibzettel 1 2 3 1
- 1536 Schreibzettel 1 2 3 1 2 3
- 1538 Schreibzettel 1 2 3 1 2 3 1 2
- 1540 Schreibzettel 1 2 3 1 2 3 1 2 3 1
- 1542 Schreibzettel 1 2 3 1 2 3 1 2 3 1 2 3
- 1544 Schreibzettel 1 2 3 1
- 1546 Schreibzettel 1 2 3 1 2 3
- 1548 Schreibzettel 1 2 3 1 2 3 1 2
- 1549 Schreibzettel 1 2 3 1 2 3 1 2 3 1
- 15422 Schreibzettel 1 2 3 1 2 3 1 2 3 1 2 3
- 1554 Schreibzettel 1 2 3 1
- 1556 Schreibzettel 1 2 3 1 2 3
- 1558 Schreibzettel 1 2 3 1 2 3 1 2
- 1560 Schreibzettel 1 2 3 1 2 3 1 2 3 1
- 1562 Schreibzettel 1 2 3 1 2 3 1 2 3 1 2 3
- 1564 Schreibzettel 1 2 3 1 2 3 1 2 3 1 2 3 1 2
- 1574 Schreibzettel 1 2 3 1
- 1576 Schreibzettel 1 2 3 1 2 3
- 1578 Schreibzettel 1 2 3 1 2 3 1 2
- 1584 Schreibzettel 1 2 3 1
- 1586 Schreibzettel 1 2 3 1 2 3
- 1588 Schreibzettel 1 2 3 1 2 3 1 2
- 1590 Schreibzettel 1 2 3 1 2 3 1 2 3 1
- 1592 Schreibzettel 1 2 3 1 2 3 1 2 3 1 2 3
- 1594 Schreibzettel 1 2 3 1
- 1596 Schreibzettel 1 2 3 1 2 3
- 1598 Schreibzettel 1 2 3 1 2 3 1 2
- 1604 Schreibzettel 1 2 3 1 1 2 3 1 2 3 1 2
- 1606 Schreibzettel 1 2 3 1 1 2 3 1 2 3 1 2
- 1608 Schreibzettel 1 2 3 1 1 2
- 1610 Schreibzettel 1 2 3 1 2 3 1 2 1 2

Die Bänder tragen folgende Ziffern und Zeichen:

Preis	Stückzahl	Band	Band	Band
1534	3	1-0	1-1	1-2
1536	4	1-0	1-1	1-2
1538	5	1-0	1-1	1-2
1540	6	1-0	1-1	1-2
1542	7	1-0	1-1	1-2
1544	8	1-0	1-1	1-2
1546	9	1-0	1-1	1-2
1548	10	1-0	1-1	1-2
1549	11	1-0	1-1	1-2
15422	12	1-0	1-1	1-2
1554	3	1-0	1-1	1-2
1556	4	1-0	1-1	1-2
1558	5	1-0	1-1	1-2
1560	6	1-0	1-1	1-2
1562	7	1-0	1-1	1-2
1564	8	1-0	1-1	1-2
1574	3	1-0	1-1	1-2
1576	4	1-0	1-1	1-2
1578	5	1-0	1-1	1-2
1584	3	1-0	1-1	1-2
1586	4	1-0	1-1	1-2
1588	5	1-0	1-1	1-2
1590	6	1-0	1-1	1-2
1592	7	1-0	1-1	1-2
1594	3	1-0	1-1	1-2
1596	4	1-0	1-1	1-2
1598	5	1-0	1-1	1-2
1604	6	1-0	1-1	1-2
1606	7	1-0	1-1	1-2
1608	8	1-0	1-1	1-2
1610	9	1-0	1-1	1-2





trodat - Classic-Line - Datumstempel 2910 (mit Antriebsräder)

Artikel - Nummer	Classic-Stempel 2910	Abdruckform	Abdruckbreite in mm	Abdruckhöhe in mm	Flächen-größe in qcm	Nettopreis Stempelplatte	Bruttopreis Stempelplatte	Nettopreis Komplettgerät	Bruttopreis Komplettgerät
2910	Datumsstempel - mit Serienplatten - P01 - P30 (ohne Stempelplatte)				0,00			13,01 €	15,49 €
2910 / L	P03/B10, mit Lagertext "Gebucht"	eckig	54	24	12,96			16,85 €	20,05 €
2910 / L	P03/B4, mit Lagertext "Eingegangen/Erl"	eckig	54	24	12,96			16,85 €	20,05 €
2910 / L	P04/C11, mit Lagertext "Bezahlt/durch"	eckig	54	30	16,20			16,85 €	20,05 €
2910 / L	P04/C6, mit Lagertext "Eingegangen"	eckig	54	30	16,20			16,85 €	20,05 €
2910 / L	P04/C8, mit Lagertext "Bezahlt"	eckig	54	30	16,20			16,85 €	20,05 €
2910 / L	P04/C9, mit Lagertext "Eingegangen/Erl."	eckig	54	30	16,20			16,85 €	20,05 €
2910/U1-24	Datumsstempel mit Uhrzeitplatte 24 Stunden	rund	50	50	25,00			19,04 €	22,66 €
2910	Datumsstempel ohne Platte				0,00			10,35 €	12,32 €
2910 P05	Platte - P05, rechteckig	eckig	54	34	18,36	10,34 €	12,31 €	13,71 €	16,31 €
2910 P06	Platte - P05, rechteckig	eckig	60	35	21,00	11,40 €	13,57 €	14,77 €	17,57 €
2910 P07	Platte - P05, rechteckig	eckig	60	40	24,00	12,60 €	14,99 €	15,97 €	19,00 €
2910 P08	Platte - P05, rechteckig	eckig	64	45	28,80	14,52 €	17,28 €	17,89 €	21,28 €
2910 P09	Platte - P05, rechteckig	eckig	70	38	26,60	13,64 €	16,23 €	17,01 €	20,24 €
2910 P10	Platte - P05, rechteckig	eckig	70	50	35,00	17,00 €	20,23 €	20,37 €	24,24 €
2910 P20	Platte - P20, oval	oval	67	44	29,48	14,79 €	17,60 €	18,16 €	21,61 €
2910 P30	Platte - P30, rund	rund	51	51	26,01	13,40 €	15,95 €	16,77 €	19,96 €
2910 U	Platte - Uhrzeitplatte	rund	50	50	25,00	0,00 €	0,00 €	9,72 €	11,57 €
2910 10P03	Platte - P03/spezial, Datumschlitz mittig	eckig	100	100	100,00	38,00 €	45,22 €	55,06 €	65,53 €
2910 10P03	Platte - P03/spezial, Datumschlitz mittig	eckig	120	120	144,00	46,20 €	54,98 €	63,26 €	75,28 €
2910 10P03	Platte - P03/spezial, Datumschlitz mittig	eckig	100	90	90,00	34,50 €	41,06 €	51,56 €	61,36 €
2910 10P03	Platte - P03/spezial, Datumschlitz mittig	eckig	80	65	52,00	23,80 €	28,32 €	40,86 €	48,63 €
2910 10P03	Platte - P03/spezial, Datumschlitz 17mm v. re.	eckig	100	100	100,00	38,00 €	45,22 €	55,06 €	65,53 €
2910 10P03	Platte - P03/spezial, Datumschlitz 20mm v. o.	eckig	100	100	100,00	38,00 €	45,22 €	55,06 €	65,53 €



Lagertexte - Classic Line (Abbildungen verkleinert)

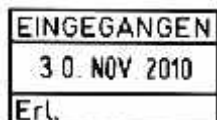

2910/P03/B4

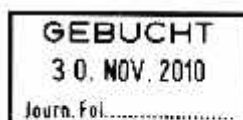

2910/P03/B10



2910/P04/C6



2910/P04/C8

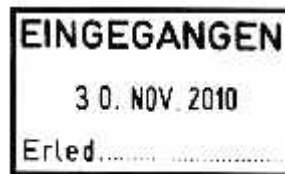

2910/P04/C9

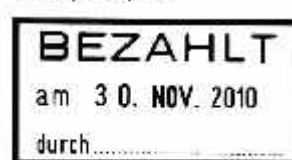

2910/P04/C11





trodat - Classic-Line - Datumstempel 2910 (Druckplatten)

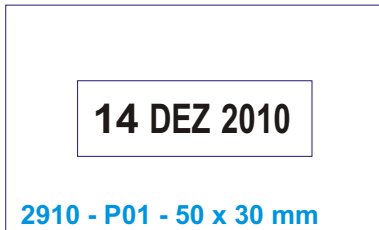

*Auch Stempel-
sonderbau !!!
z.B. Lotto-Annahmestempel*

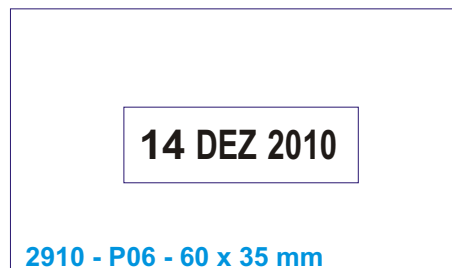
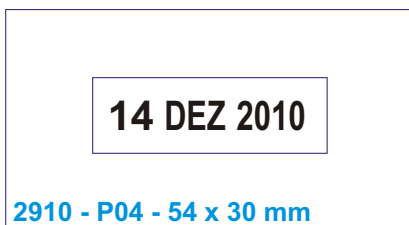
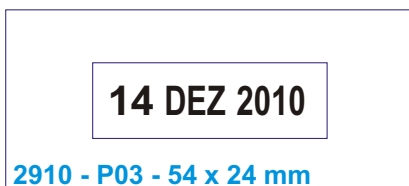
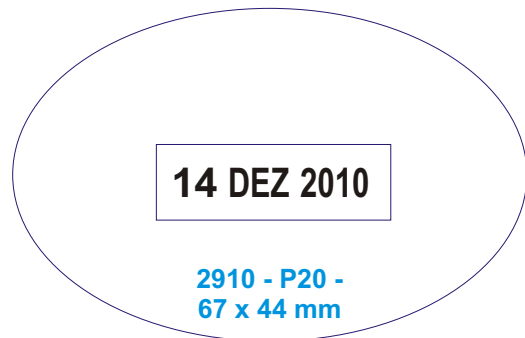



trodat - Classic-Line - Datumstempel



05. Nov. 2010
1000

05. Nov. 2001
1010

12. Jan. 2003
1020

05. 11. 01
1004

05. 11. 01
1014

12. Feb. 2003
1030

05. Nov. 2001

1113 N
Schrifthöhe Datum: 4mm



GEBUCHT 20. Sep. 2010
Schrifthöhe: 4 mm

1117

Weitere Texte:

EINGEGANGEN
BEANTWORTET
ERLEDIGT
BESTELLT
GEMAHT
BEZAHLT

ÜBERWIESEN
BETRAG erh.
FAKTURIERT
Kontrolliert
GEBUCHT
TERMIN.

05. Nov. 2008
1010/45

05. 11. 2008
1014 / 35

05. 11. 01
1004 / 35

05. Nov. 2008
1010 / 56

05. 11. 2008
1014 / 40

Artikel - Nummer	Datumstempel + Wortbanddrehstempel	Abdruckform	Abdruckbreite in mm	Abdruckhöhe in mm	Flächen-größe in qcm	Nettopreis Stempelplatte	Bruttopreis Stempelplatte	Nettopreis Komplettgerät	Bruttopreis Komplettgerät
1000	Datumstempel - Monat in Buchstaben 3mm Schrift	eckig	3	20	0,60			3,08 €	3,66 €
1004	Monat in Ziffern 3mm Schrift	eckig	3	15	0,45			3,53 €	4,20 €
1010	Monat in Buchstaben 4mm Schrift	eckig	4	26	1,04			2,91 €	3,46 €
1014	Monat in Ziffern 4mm Schrift	eckig	4	19	0,76			3,71 €	4,41 €
1020	Monat in Buchstaben 5mm Schrift	eckig	5	32	1,60			3,56 €	4,24 €
1030	Monat in Ziffern 5mm Schrift	eckig	9	44	3,96			15,79 €	18,79 €
1117	Datum + Wortband, 4mm Schrift, Einstellhilfe	eckig	4	53	2,12			7,02 €	8,35 €

Artikel - Nummer	Datumstempel mit Steg	Abdruckform	Abdruckbreite in mm	Abdruckhöhe in mm	Flächen-größe in qcm	Nettopreis Stempelplatte	Bruttopreis Stempelplatte	Nettopreis Komplettgerät	Bruttopreis Komplettgerät
1113/N	Stegstempel mit 38 x 9mm Steg vor 4mm Datum	eckig	4	68	2,72	4,09 €	4,86 €	18,40 €	21,89 €
1004/35	Stegstempel mit 20 x 5 mm Steg vor 3mm Datum	eckig	3	35	1,05	3,42 €	4,07 €	12,42 €	14,78 €
1010/45	Stegstempel mit 12 x 5mm Steg vor 4mm Datum	eckig	4	45	1,80	3,72 €	4,43 €	13,76 €	16,38 €
1010/56	Stegstempel mit 27 x 5mm Steg vor 4mm Datum	eckig	4	56	2,24	3,90 €	4,64 €	13,94 €	16,59 €
1014/35	Stegstempel mit 12 x 5mm Steg vor 4mm Datum	eckig	4	35	1,40	3,56 €	4,24 €	13,60 €	16,19 €
1014/40	Stegstempel mit 16 x 5mm Steg vor 4mm Datum	eckig	4	40	1,60	3,64 €	4,33 €	13,68 €	16,28 €

trodat - Classic-Line - Sonstige Handstempel



2210

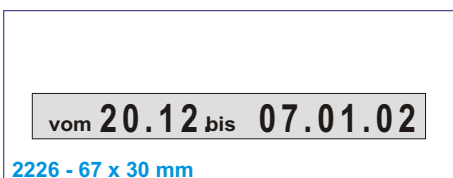
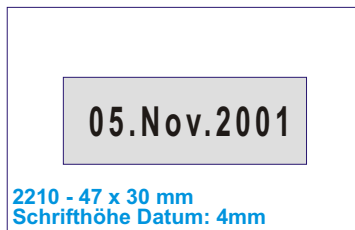

2226

trodat - Classic-Line - Sonstige Handstempel

Artikel - Nummer	Classic-Line - Sonstige Handstempel	Abdruckform	Abdruckbreite in mm	Abdruckhöhe in mm	Flächen-größe in qcm	Nettopreis Stempelplatte	Bruttopreis Stempelplatte	Nettopreis Komplettgerät	Bruttopreis Komplettgerät
2210	Handdatumsstempel 4mm mit Textplatte	eckig	47	30	14,10	8,64 €	10,28 €	17,23 €	20,50 €
2210L1	L1, mit Lagertext "Eingegangen"	eckig	47	30	14,10			9,45 €	11,25 €
2210L2	L2, mit Lagertext "Bezahlt"	eckig	47	30	14,10			9,45 €	11,25 €
2226	Doppeldatumstempel ohne Text	eckig	60	23	13,80	8,52 €	10,14 €	25,33 €	30,15 €
2226L	Doppeldatumstempel mit Text: "Betriebsferien"	eckig	60	23	13,80			20,20 €	24,03 €

trodat - Zubehör

Artikel - Nummer	Trodat - Stempelhalter	Abdruckform	Abdruckbreite in mm	Abdruckhöhe in mm	Flächen-größe in qcm	Nettopreis Stempelplatte	Bruttopreis Stempelplatte	Nettopreis Komplettgerät	Bruttopreis Komplettgerät
3010/M	Stempelträger für 10 Stempel, Metall							7,48 €	8,90 €
3016/M	Stempelträger für 16 Stempel, Metall							9,03 €	10,74 €
3008	Stempelträger für 8 Stempel, Kunststoff							4,47 €	5,32 €
3014	Stempelträger für 14 Stempel, Kunststoff							5,36 €	6,37 €

Artikel - Nummer	Trodat - Stempelkissen / Farben	Abdruckform	Abdruckbreite in mm	Abdruckhöhe in mm	Flächen-größe in qcm	Nettopreis Stempelplatte	Bruttopreis Stempelplatte	Nettopreis Komplettgerät	Bruttopreis Komplettgerät
9051	Stempelkissen, blau		90	50				1,89 €	2,25 €
9051	Stempelkissen, schwarz		90	50				1,89 €	2,25 €
9051	Stempelkissen, rot		90	50				1,89 €	2,25 €
9051	Stempelkissen, grün		90	50				1,89 €	2,25 €
9052	Stempelkissen, blau		110	70				2,23 €	2,65 €
9052	Stempelkissen, schwarz		110	70				2,23 €	2,65 €
9052	Stempelkissen, rot		110	70				2,23 €	2,65 €
9052	Stempelkissen, grün		110	70				2,23 €	2,65 €
9053	Stempelkissen		160	90				6,29 €	7,49 €
9062	Stempelkissen Micro (mehrere Farben)		110	70				2,60 €	3,10 €
9062	Stempelkissen Micro (schwarz)		110	70				2,60 €	3,10 €
9063	Stempelkissen Micro (mehrere Farben)		160	90				7,55 €	8,98 €
7011	Farbe 28ml, in mehreren Farben							1,63 €	1,94 €
7021	Farbe schnelltrocknend 25ml (mehrere Farben)							2,50 €	2,97 €
7091	Pre-Inked - Stempelfarbe, 10 ml							5,47 €	6,51 €



3016



3008



3010



3014



trodat - Prägezangen und Zubehör

Prägezangen - Zur Perforierung von Papier

Ideal - Prägezangen und Zubehör



Artikel - Nummer	Prägezangen	Abdruckform	Abdruckbreite in mm	Abdruckhöhe in mm	Flächen-größe in qcm	Nettopreis Stempelplatte	Bruttopreis Stempelplatte	Nettopreis Komplettgerät	Bruttopreis Komplettgerät
3610	Prägezange chrom mit Sperre - ohne Plattenträger							17,86 €	21,25 €
3620	Prägezange chrom ohne Sperre - ohne Plattenträger							13,34 €	15,87 €
3630	Prägeapparat mit Sperre - ohne Plattenträger							33,77 €	40,18 €
3600/R	Plattenträger - chrom	rund	41	41	16,81	14,41 €	17,14 €	21,74 €	25,87 €
3600/E	Plattenträger - chrom	eckig	51	25	12,75	12,38 €	14,73 €	20,74 €	24,67 €
3600/R51	Plattenträger - chrom	rund	51	51	26,01	19,01 €	22,62 €	27,19 €	32,36 €
4512550	Ideal # 1 - Prägezange mit Sperre und Plattenträger		25	51	12,75	14,93 €	17,76 €	35,23 €	41,92 €
45141	Ideal # 1 - Prägezange mit Sperre und Plattenträger - rund		41	41	16,81	17,77 €	21,14 €	38,07 €	45,30 €
45M2550	Ideal M Pocket - Prägezange mit Sperre und Plattenträger, Ledertasche		25	51	12,75	14,93 €	17,76 €	40,83 €	48,58 €
45M41	Ideal M Pocket - Prägezange mit Sperre und Plattenträger, Ledertasche - rund		41	41	16,81	17,77 €	21,14 €	43,67 €	51,97 €
45M50	Ideal M Pocket - Prägezange mit Sperre und Plattenträger, Ledertasche - rund		50	50	25,00	23,50 €	27,97 €	53,13 €	63,22 €
45MD2550	Ideal M Desk - Prägezange mit Sperre und Plattenträger, Ledertasche		25	51	12,75	14,93 €	17,76 €	56,85 €	67,65 €
45MD41	Ideal M Desk - Prägezange mit Sperre und Plattenträger, Ledertasche - rund		41	41	16,81	17,77 €	21,14 €	59,69 €	71,03 €
45MD50	Ideal M Desk - Prägezange mit Sperre und Plattenträger, Ledertasche		51	51	26,01	24,21 €	28,81 €	69,10 €	82,23 €
450S41	Ideal Guss Tischprägezange, schwarz - 41mm - rund		41	41	16,81	17,77 €	21,14 €	78,84 €	93,82 €
450S50	Ideal Guss Tischprägezange, schwarz - 25 x 51 mm		25	51	12,75	14,93 €	17,76 €	76,00 €	90,44 €
450C41	Ideal Guss Tischprägezange, chrom - 41mm - rund		41	41	16,81	17,77 €	21,14 €	105,18 €	125,16 €
450C50	Ideal Guss Tischprägezange, chrom - 25 x 51 mm		25	51	12,75	14,93 €	17,76 €	102,33 €	121,78 €
450G41	Ideal Guss Tischprägezange, gold - 41mm - rund		41	41	16,81	17,77 €	21,14 €	131,74 €	156,77 €
450G50	Ideal Guss Tischprägezange, gold - 25 x 51 mm		25	51	12,75	14,93 €	17,76 €	128,90 €	153,39 €



Shiny® - Printer-Line - Stempelautomaten

S-820
max. 12 x 6 mm

S-821
max. 26 x 10 mm

S-822 max. 38 x 14 mm

S-823 max. 47 x 18 mm

S-824 max. 58 x 22 mm

S-825 max. 70 x 25 mm

S-826
max. 41 x 24 mm

S-827
max. 50 x 30 mm

S-828
max. 56 x 33 mm

S-831
max. 70 x 10 mm

S-832
max. 75 x 15 mm



S-820

S-821

S-833
max. 82 x 25 mm

S-830
max. 75 x 38 mm

S-830 - D

S-829
max. 63 x 40 mm

S-829 - D



S-821 bis S-825



S-826 und S-826-D

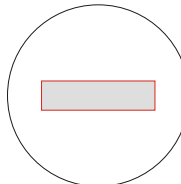

S-240
Ø max.
24 mm

S-510
max.
12 x
12 mm

S-520
max.
20 x 20 mm

S-530
max. 32 x 32 mm

S-530 - D



S-828 und S-828-D

S-540 - D

S-540
max. 40 x 40 mm



S-540 und S-540-D

Shiny® - Printer-Line - Stempelautomaten

Artikel- Nummer	Bezeichnung	Abdruck- breite in mm	Abdruck- höhe in mm	Flächen- größe in qcm	Nettopreis Stempel- platte	Bruttopreis Stempel- platte	Nettopreis Komplett	Bruttopreis Komplett
SH80-50	Printer S-820 - Bügel schwarz mit Clip	12	6	0,72	3,79 €	4,51 €	7,03 €	8,37 €
SH81-01	Printer S-821 - Bügel schwarz	26	10	2,60	5,04 €	6,00 €	7,23 €	8,60 €
SF81-12	Printer S-821 - Bügel farbig - Lieferbarkeit auf Anfrage	26	10	2,60	5,04 €	6,00 €	9,06 €	10,78 €
SH82-02	Printer S-822 - Bügel schwarz	38	14	5,32	6,13 €	7,29 €	8,42 €	10,02 €
SF82-12	Printer S-822 - Bügel farbig - Lieferbarkeit auf Anfrage	38	14	5,32	6,13 €	7,29 €	10,27 €	12,22 €
SH83-03	Printer S-823 - Bügel schwarz	47	18	8,46	7,38 €	8,79 €	10,30 €	12,26 €
SF83-13	Printer S-823 - Bügel farbig - Lieferbarkeit auf Anfrage	47	18	8,46	7,38 €	8,79 €	12,32 €	14,67 €
SH84-04	Printer S-824 - Bügel schwarz	58	22	12,76	9,10 €	10,83 €	12,63 €	15,03 €
SF84-14	Printer S-824 - Bügel farbig - Lieferbarkeit auf Anfrage	58	22	12,76	9,10 €	10,83 €	14,81 €	17,62 €
SH85-05	Printer S-825 - Bügel schwarz	70	25	17,50	11,00 €	13,09 €	15,97 €	19,01 €
SF85-15	Printer S-825 - Bügel farbig - Lieferbarkeit auf Anfrage	70	25	17,50	11,00 €	13,09 €	18,51 €	22,02 €
SH86-06	Printer S-826 - Bügel schwarz	41	24	9,84	7,94 €	9,44 €	14,95 €	17,79 €
SD86-96	Printer S-826 - D, Bügel schwarz, m. deuts. 3mm Datum	41	24	9,84	7,94 €	9,44 €	21,29 €	25,34 €
SH87-07	Printer S-827 - Bügel schwarz	50	30	15,00	10,00 €	11,90 €	18,70 €	22,25 €
SD87-97	Printer S-827 - D, Bügel schwarz, m. deuts. 4mm Datum	50	30	15,00	10,00 €	11,90 €	26,67 €	31,74 €
SH88-08	Printer S-828 - Bügel schwarz	56	33	18,48	11,39 €	13,56 €	20,92 €	24,90 €
SD88-98	Printer S-828 - D, Bügel schwarz, m. deuts. 4mm Datum	56	33	18,48	11,39 €	13,56 €	29,24 €	34,79 €
SH89-09	Printer S-829 - Bügel schwarz	63	40	25,20	14,08 €	16,76 €	23,61 €	28,10 €
SD89-99	Printer S-829 - D, Bügel schwarz m. deuts. 4mm Datum	63	40	25,20	14,08 €	16,76 €	33,83 €	40,25 €
SH80-30	Printer S-830 - Bügel schwarz	75	38	28,50	15,40 €	18,33 €	25,81 €	30,72 €
SD80-90	Printer S-830 - D, Bügel schw., m. dt. 4mm Datum	75	38	28,50	15,40 €	18,33 €	33,04 €	39,32 €
SH80-31	Printer S-831 - Bügel schwarz	70	10	7,00	6,80 €	8,09 €	11,38 €	13,55 €
SH80-32	Printer S-832 - Bügel schwarz	75	15	11,25	8,50 €	10,12 €	14,78 €	17,59 €
SH80-43	Printer S-833 - Bügel schwarz	82	25	20,50	12,20 €	14,52 €	22,89 €	27,23 €
SH80-54	Printer S-834 - Bügel schwarz	65	30	19,50	11,80 €	14,04 €	22,49 €	26,76 €
SH30-10	Printer S-310 - Bügel schwarz	54	13	7,02	6,81 €	8,10 €	11,39 €	13,56 €
SH51-01	Printer S-510, Bügel schwarz	12	12	1,44	4,58 €	5,45 €	8,80 €	10,47 €
SH52-02	Printer S-520, Bügel schwarz	20	20	4,00	5,60 €	6,66 €	10,20 €	12,14 €
SH70-24	Printer 240 mit Datum - Platte abnehmbar	24	24	5,76	6,30 €	7,50 €	24,59 €	29,26 €
SH53-03	Printer S-530, Bügel schwarz	32	32	10,24	8,10 €	9,63 €	14,70 €	17,50 €
SD53-93	Printer S-530 - D, Bügel schw., m. dt. 3mm Datum	32	32	10,24	8,10 €	9,63 €	20,48 €	24,37 €
SH54-04	Printer S-540, Bügel schwarz	42	42	17,64	11,06 €	13,16 €	19,67 €	23,40 €
SD54-94	Printer S-540 - D, Bügel schw., m. dt. 4mm Datum	42	42	17,64	11,06 €	13,16 €	27,35 €	32,55 €

Shiny® - Printer-Line - Datumsprinter

Artikel- Nummer	Bezeichnung	Abdruck- breite in mm	Abdruck- höhe in mm	Flächen- größe in qcm	Nettopreis Stempel- platte	Bruttopreis Stempel- platte	Nettopreis Komplett	Bruttopreis Komplett
SH1300	Printer - Datum 3mm SH (deutsch)						3,04 €	3,62 €
SH1302	Printer - Datum 3mm SH (nur Ziffern) mit G.						3,37 €	4,01 €
SHS311	Printer - Doppeldatum 3mm SH (deutsch)						7,65 €	9,10 €
SHS312	Printer - Wortband-Datum 3,5mm SH (deutsch)						6,63 €	7,89 €
SHS313	Printer - 13 Ziffern - 3,5mm						6,63 €	7,89 €
SHS314	Printer - Steg (25 x 10mm) + D, 3,5mm SH (deutsch)	25	10	2,50	5,00 €		11,13 €	13,24 €



Shiny® - Ersatzkissen für Printer

Artikel- Nummer	Bezeichnung	Abdruck- breite in mm	Abdruck- höhe in mm	Flächen- größe in qcm	Nettopreis Stempel- platte	Bruttopreis Stempel- platte	Nettopreis Komplett	Bruttopreis Komplett
S-300-7	SK 30-00 Printer S-300, S-304, S-309 - schwarz						2,09 €	2,49 €
S-300-7	SK 30-00 Printer S-300, S-304, S-309 - ungetränkt						2,09 €	2,49 €
S-311-7	SK 31-11 Printer S-311, S-314						2,38 €	2,83 €
S-311-7B	S-311 - 7B - Ersatzkissen 2-fbg.						4,16 €	4,95 €
S-820-7	SK 80-21 Printer S-820						1,96 €	2,33 €
S-821-7	SK 81-21 Printer S-821 - schwarz	26	10	2,60			2,18 €	2,59 €
S-821-7	SK 81-21 Printer S-821 - blau	26	10	2,60			2,18 €	2,59 €
S-821-7	SK 81-21 Printer S-821 - rot	26	10	2,60			2,18 €	2,59 €
S-821-7	SK 81-21 Printer S-821 - ungetränkt	26	10	2,60			2,18 €	2,59 €
S-822-7	SK 82-22 Printer S-822 - schwarz	38	14	5,32			2,20 €	2,62 €
S-822-7	SK 82-22 Printer S-822 - blau	38	14	5,32			2,20 €	2,62 €
S-822-7	SK 82-22 Printer S-822 - rot	38	14	5,32			2,20 €	2,62 €
S-822-7	SK 82-22 Printer S-822 - ungetränkt	38	14	5,32			2,20 €	2,62 €
S-822-7A	SK 82-22 Printer S-822 - 2-fbg. - A - Hor. - ungetr.	38	14	5,32			1,72 €	2,04 €
S-822-7B	SK 82-22 Printer S-822 - 2-fbg. - B - Ver. - ungetr.	38	14	5,32			1,72 €	2,04 €
S-823-7	SK 83-23 Printer S-823 - schwarz	47	18	8,46			2,51 €	2,98 €
S-823-7	SK 83-23 Printer S-823 - blau	47	18	8,46			2,51 €	2,98 €
S-823-7	SK 83-23 Printer S-823 - rot	47	18	8,46			2,51 €	2,98 €
S-823-7	SK 83-23 Printer S-823 - ungetränkt	47	18	8,46			2,51 €	2,98 €
S-823-7A	SK 83-23 Printer S-823 - 2-fbg. - A - Hor. - ungetr.	47	18	8,46			2,73 €	3,25 €
S-823-7B	SK 83-23 Printer S-823 - 2-fbg. - B - Ver. - ungetr.	47	18	8,46			2,73 €	3,25 €
S-824-7	SK 84-24 Printer S-824 - schwarz	58	22	12,76			2,88 €	3,43 €
S-824-7	SK 84-24 Printer S-824 - blau	58	22	12,76			2,88 €	3,43 €
S-824-7	SK 84-24 Printer S-824 - rot	58	22	12,76			2,88 €	3,43 €
S-824-7	SK 84-24 Printer S-824 - ungetränkt	58	22	12,76			2,88 €	3,43 €
S-824-7A	SK 84-24 Printer S-824 - 2-fbg. - A - Hor. - ungetr.	58	22	12,76			4,16 €	4,95 €
S-824-7B	SK 84-24 Printer S-824 - 2-fbg. - B - Vert. - ungetr.	58	22	12,76			4,16 €	4,95 €
S-825-7	SK 85-25 Printer S-825 - schwarz	70	25	17,50			4,29 €	5,11 €
S-825-7	SK 85-25 Printer S-825 - blau	70	25	17,50			4,29 €	5,11 €
S-825-7	SK 85-25 Printer S-825 - rot	70	25	17,50			4,29 €	5,11 €
S-825-7	SK 85-25 Printer S-825 - ungetränkt	70	25	17,50			4,29 €	5,11 €
S-825-7A	SK 85-25 Printer S-825 - 2-fbg. - A - Hor. - ungetr.	70	25	17,50			4,82 €	5,73 €
S-825-7B	SK 85-25 Printer S-825 - 2-fbg. - B - Ver. - ungetr.	70	25	17,50			4,82 €	5,73 €
S-400-7B	SK 86-26 Printer S-826 - schwarz	41	24	9,84			4,05 €	4,82 €
S-400-7B	SK 86-26 Printer S-826 - ungetränkt	41	24	9,84			4,05 €	4,82 €
S-400-7C	SK 86-26 Printer S-826 Datum - 2-fbg. ungetränkt	41	24	9,84			6,20 €	7,38 €
S-827-7	SK 87-27 Printer S-827 - schwarz	50	30	15,00			4,69 €	5,58 €
S-827-7	SK 87-27 Printer S-827 - ungetränkt	50	30	15,00			4,69 €	5,58 €
S-827D-7	SK 86-27 Printer S-827 Datum - 2-fbg. ungetränkt	50	30	15,00			7,77 €	9,24 €
STKE2827	STKE2827 Printer 2827 (53) - S-2827-7						4,44 €	5,29 €
STKZ2827	STKZ2827 Printer 2827D (53D) - S-2827D-7						7,44 €	8,85 €
S-828-7	SK 88-28 Printer S-828 - schwarz	56	33	18,48			5,35 €	6,36 €
S-828-7	SK 88-28 Printer S-828 - ungetränkt	56	33	18,48			5,35 €	6,36 €
S-828D-7	SK 88-28 Printer S-828 Datum - 2-fbg. schwarz - rot	56	33	18,48			9,04 €	10,76 €
S-828D-7	SK 88-28 Printer S-828 Datum - 2-fbg. blau - rot	56	33	18,48			9,04 €	10,76 €
S-829-7	SK 89-29 Printer S-829 - schwarz	63	40	25,20			5,50 €	6,55 €
S-829-7	SK 89-29 Printer S-829 - ungetränkt	63	40	25,20			5,50 €	6,55 €
S-829D-7	SK 329 Printer S-829 Datum - 2-fbg. ungetränkt	63	40	25,20			9,42 €	11,21 €
S-829-7A	SK 89-29 Printer S-829 - 2-fbg. - A - Hor. - ungetr.	63	40	25,20			10,52 €	12,51 €
S-829-7C	SK 89-29 Printer S-829 - 2-fbg. - C - Hor. - ungetr.	63	40	25,20			10,52 €	12,51 €
S-830-7	SK 83-30 Printer S-830 - schwarz	75	38	28,50			5,68 €	6,75 €
S-830-7	SK 83-30 Printer S-830 - ungetränkt	75	38	28,50			5,68 €	6,75 €
S-830D-7	SW-430 Printer S-830 Datum - 2-fbg. ungetränkt	75	38	28,50			9,70 €	11,55 €
S-830-7A	SK 83-30 Printer S-830 - 2-fbg. - A - Hor. - ungetr.	75	38	28,50			12,36 €	14,71 €
S-830-7B	SK 83-30 Printer S-830 - 2-fbg. - B - Ver. - ungetr.	75	38	28,50			12,36 €	14,71 €
S-830-7C	SK 83-30 Printer S-830 - 2-fbg. - C - Hor. - ungetr.	75	38	28,50			12,36 €	14,71 €

 **Shiny®** - Ersatzkissen für Printer

Artikel- Nummer	Bezeichnung	Abdruck- breite in mm	Abdruck- höhe in mm	Flächen- größe in qcm	Nettopreis Stempel- platte	Bruttopreis Stempel- platte	Nettopreis Komplett	Bruttopreis Komplett
S-831-7	SK 83-31 Printer S-831 - ungetränkt	70	10	7,00			5,19 €	6,18 €
SK83-32	SK 83-32 Printer S-832-7	70	15	10,50			6,07 €	7,23 €
SK83-33	SK 83-33 Printer S-833-7	82	25	20,50			6,58 €	7,83 €
SK83-34	SK 83-34 Printer S-834-7						7,00 €	8,33 €
S-510-7	SK 51-10 Printer S-510 - schwarz	12	12	1,44			2,93 €	3,48 €
S-510-7	SK 51-10 Printer S-510 - ungetränkt	12	12	1,44			2,93 €	3,48 €
S-520-7	SK 52-20 Printer S-520 - schwarz	20	20	4,00			4,05 €	4,82 €
S-520-7	SK 52-20 Printer S-520 - ungetränkt	20	20	4,00			4,05 €	4,82 €
S-530-7	SK 53-30 Printer S-530 - schwarz	32	32	10,24			4,69 €	5,58 €
S-530-7	SK 53-30 Printer S-530 - ungetränkt	32	32	10,24			4,69 €	5,58 €
S-530D-7	SW-530 ", S-530D (zweifarbige) - ungetränkt	32	32	10,24			6,20 €	7,38 €
S-542-7	SK 54-42 Printer S-542 - schwarz	42	42	17,64			4,66 €	5,55 €
S-542-7	SK 54-42 Printer S-542 - ungetränkt	42	42	17,64			4,66 €	5,55 €
S-524D-7	SW-540 Printer S524 Datum - 2-fbg. - ungetränkt	42	42	17,64			8,03 €	9,56 €



Austauschkissen - Printer Line - Zweifarbig

Mit einer simplen, aber doch ganz neuen Idee, bieten wir Ihnen jetzt eine Lösung! Ähnlich unseren zweifarbigen Kissen für Datumselbstfärber haben diese Kissen eine Unterteilung in der Einlage, so dass z.B. Logos andersfarbig gestempelt werden können. Nur ungetränkt in zwei Ausführungen lieferbar (unbedingt A, B oder C angeben).



Shiny® - Essential-Line - Stempelautomaten

Die Stempel der Essential - Line sind für den anspruchsvollen Benutzer durch die neuartige Compound - Bauweise, die den stabilen Stahlkern mit der eleganten Kunststoffhülle verbindet, und die rutschsicheren Gummifüße, die für einen sicheren Stand sorgen und den Stempelvorgang leiser machen, sowohl funktionelles als auch haltbares Arbeitsgerät. Diese ideale Kombination von Technik und modernem Design sorgt auch durch den Positionierungsrahmen, die Soft-Touch-Griffkappe, das Mikro-Struktur-Stempelkissen und den bei Datumstempeln extrem kleinen Datumsschlitz täglich für Freude beim Stempeln. Jedem Essential - Line Stempel liegt Farbe bei, bei Datumstempeln nach Wahl schwarze, blaue oder rote.



E-9510
nur 10 Ziffern 5mm



E-940
nur 4mm Datum

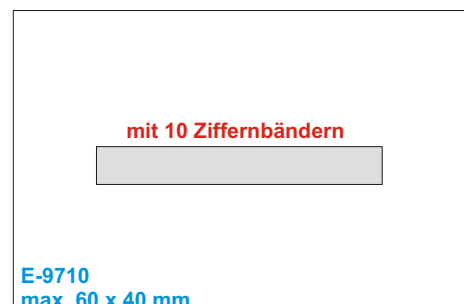
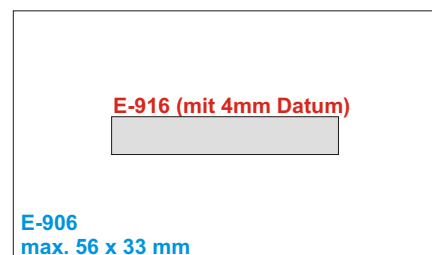
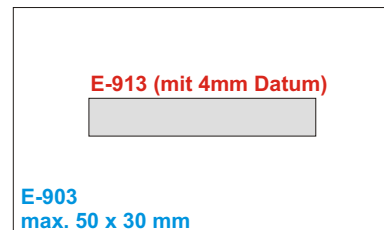
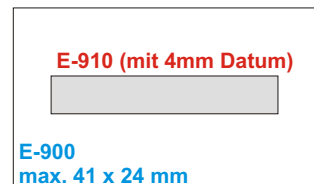
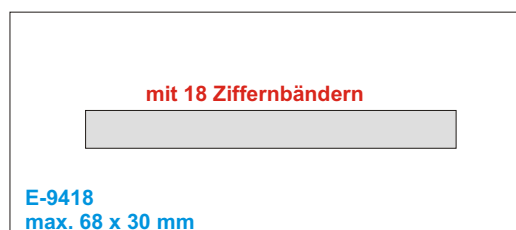
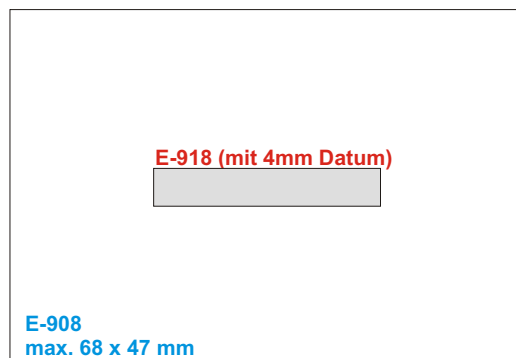
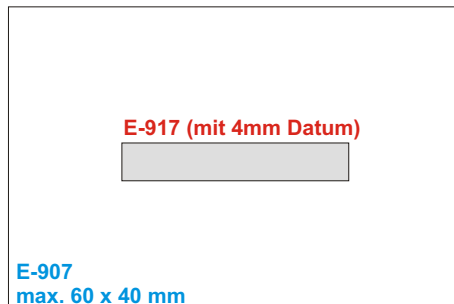
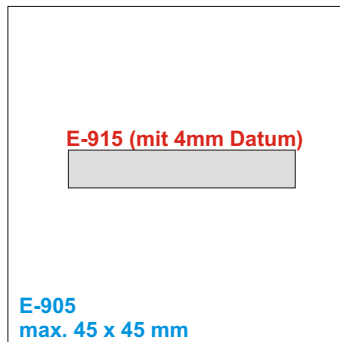



- Essential-Line - Stempelautomaten

Artikel-Nummer	Bezeichnung	Abdruckbreite in mm	Abdruckhöhe in mm	Flächengröße in qcm	Nettopreis Stempelplatte	Bruttopreis Stempelplatte	Nettopreis Komplett	Bruttopreis Komplett
EL90-00	Essential E-900 (ohne Datum) - (41 x 24 mm)	41	24	9,84	7,94 €	9,44 €	19,43 €	23,12 €
ED90-10	Essential E-910 mit 4mm Datum - (41 x 24 mm)	41	24	9,84	7,94 €	9,44 €	23,61 €	28,09 €
EL93-03	Essential E-903 (ohne Datum) - (50 x 30 mm)	50	30	15,00	10,00 €	11,90 €	23,05 €	27,43 €
ED93-13	Essential E-913 mit 4mm Datum - (50 x 30 mm)	50	30	15,00	10,00 €	11,90 €	27,95 €	33,26 €
EL94-04	Essential E-904 (ohne Datum) - (56 x 26 mm)	56	26	14,56	9,82 €	11,69 €	23,65 €	28,15 €
ED94-14	Essential E-914 mit 4mm Datum - (56 x 26 mm)	56	26	14,56	9,82 €	11,69 €	28,80 €	34,28 €
EL95-05	Essential E-905 (ohne Datum) - (45 x 45 mm)	45	45	20,25	12,10 €	14,40 €	27,66 €	32,91 €
ED95-15	Essential E-915 mit 4mm Datum - (45 x 45 mm)	45	45	20,25	12,10 €	14,40 €	33,89 €	40,33 €
EL96-06	Essential E-906 (ohne Datum) - (56 x 33 mm)	56	33	18,48	11,39 €	13,56 €	26,00 €	30,94 €
ED96-16	Essential E-916 mit 4mm Datum - (56 x 33 mm)	56	33	18,48	11,39 €	13,56 €	32,21 €	38,33 €
EL97-07	Essential E-907 (ohne Datum) - (60 x 40 mm)	60	40	24,00	13,60 €	16,18 €	30,38 €	36,15 €
ED97-17	Essential E-917 mit 4mm Datum - (60 x 40 mm)	60	40	24,00	13,60 €	16,18 €	37,41 €	44,51 €
EL98-08	Essential E-908 (ohne Datum) - (68 x 47 mm)	68	47	31,96	16,78 €	19,97 €	35,57 €	42,33 €
ED98-18	Essential E-918 mit 4mm Datum - (68 x 47 mm)	68	47	31,96	16,78 €	19,97 €	42,09 €	50,09 €
EN97-10	Essential E-9710 Platte + 10 Ziffern - (60 x 40 mm)	60	40	24,00	13,60 €	16,18 €	63,55 €	75,62 €
EN94-18	Essential E-9418 Platte + 18 Ziffern - (68 x 30 mm)	68	30	20,40	12,16 €	14,47 €	87,07 €	103,61 €
EN99-04	Essential E-940 (nur Datum 4mm)						13,26 €	15,78 €
EN95-10	Essential E-9510 (nur 10 Ziffern, 5mm)						23,15 €	27,55 €

- Essential-Line - Austauschissen

Artikel-Nummer	Bezeichnung	Abdruckbreite in mm	Abdruckhöhe in mm	Flächengröße in qcm	Nettopreis Stempelplatte	Bruttopreis Stempelplatte	Nettopreis Komplett	Bruttopreis Komplett
S-900-7	E-900 / E-940 - schwarz, getränkt	41	24				3,92 €	4,66 €
S-900-7	E-900 / E-940 - einfarbig, ungetränkt	41	24				3,92 €	4,66 €
S-910-7	E-910 - Ersatzkissen 2-fbg. ungetränkt	41	24				5,26 €	6,26 €
S-910-7	E-910 - Ersatzkissen 2-fbg. blau / rot getränkt	41	24				5,26 €	6,26 €
S-903-7	E-903 - schwarz getränkt	50	30				4,42 €	5,26 €
S-903-7	E-903 - einfarbig, ungetränkt	50	30				4,42 €	5,26 €
S-913-7	E-913 / E-923D - zweifarbig, ungetränkt	50	30				5,98 €	7,12 €
S-913-7	E-913 / E-923D - zweifarbig, Schwarz / rot getränkt	50	30				5,98 €	7,12 €
S-913-7	E-913 / E-923D - zweifarbig, blau getränkt - Sonderposten	50	30				3,17 €	3,77 €
S-906-7	E-904 / E-906 / E-9510 - schwarz, getränkt	56	26				4,66 €	5,55 €
S-906-7	E-904 / E-906 / E-9510 - einfarbig, ungetränkt	56	26				4,66 €	5,55 €
S-916-7	E-914 / E-916 - zweifarbig, ungetränkt	56	26				6,29 €	7,49 €
S-905-7	E-905 - 1-fbg.						5,24 €	6,23 €
S-915-7	E-915 - 1-fbg.						7,24 €	8,61 €
S-907-7	E-907 / E-9710 - 1-fbg.						5,61 €	6,68 €
S-917-7	E-917 - 1-fbg.						7,83 €	9,32 €
S-908-7	E-908 / E-9418 - 1-fbg.						5,24 €	6,23 €
S-918-7	E-918 - 1-fbg.						8,32 €	9,90 €

Bänderstempel - Zum Hammerpreis !



S-70G



STD-40

STN-36

S-72NGE

S-72NGE - Texte:

- KOPIE
- DRINGEND
- GEFAXT
- BEZAHLT
- PÄCKCHEN
- RÜCKSCHEIN
- LUFTPOST-AIR MAIL
- POST EXPRESS
- INFOBRIEF
- NACHNAHME
- EINSCHREIBEN
- WARENSENDUNG

Artikel- Nummer	Bezeichnung	Abdruck- breite in mm	Abdruck- höhe in mm	Flächen- größe in qcm	Nettopreis Stempel- platte	Bruttopreis Stempel- platte	Nettopreis Komplett	Bruttopreis Komplett
STD-40	Datumstempel, deutsch 4mm SH						1,93 €	2,29 €
S-70G	Datum-Wortbandstempel, dt 4mm SH						3,95 €	4,70 €
S-72NGE	Wortbandstempel, 5mm SH						2,50 €	2,98 €
STN-36	Ziffernbänderstempel, 6 Ziffern, 5mm SH						1,75 €	2,08 €



Shiny® D.I.Y.-Sets - Stempel zum Selbersetzen



S-150 D.I.Y. - Set

Eine tolle Lösung, wenn im Büro, Betrieb oder in der Schule sofort Stempel benötigt werden. Das Set ist komplett mit einem großen Stempelkissen, einem Griff, sieben Typenhaltern (u.a. oval, fünfzeilig etc.), einer Pinzette sowie 1 Typensatz in 4/5mm SH im Plastikkasten stets griffbereit.



S-250 D.I.Y. - Set

Eine tolle Lösung, wenn im Büro, Betrieb oder in der Schule sofort Stempel benötigt werden. Das Set ist komplett mit einem großen Stempelkissen, einem Griff, sieben Typenhaltern (u.a. oval, fünfzeilig etc.), einer Pinzette sowie 2 Typensätzen in 4/5mm SH im Plastikkasten stets griffbereit.

S-600 D.I.Y. - Set

Das Set für Profi-Büro. Durch das einzigartige Shiny-Patent können die sechs beiliegenden Platten immer wieder ausgetauscht werden. Außerdem dabei: Stempelfarbe, zwei Stempelkissen, Pinzette und Gummitypensätze in 3, 4 und 5mm.



S-810 D.I.Y. - Set

Unser 4-Zeiler mit dem unglaublichen Preis-Leistungsverhältnis. Mit zwei austauschbaren Textplatten, 4mm Gummitypensatz, Pinzette und Stempelkissen im verkaufsstarken, vierfarbig bedruckten Hängeblister. Ein Bestseller - sogar im Schreibwarenhandel!

S-811 / S-812 / S-883

Die folgenden drei Modelle liefern wir in der Blisterverpackung. Der S-812 bietet fünf Zeilen und im Lieferumfang ist die völlig neue Pikto-Typenplatte, auf der auch kurze Text und Symbole vorhanden sind.



Artikel-Nummer	Bezeichnung	Abdruckbreite in mm	Abdruckhöhe in mm	Flächengröße in qcm	Nettopreis Stempelplatte	Bruttopreis Stempelplatte	Nettopreis Komplett	Bruttopreis Komplett
SHS250	S-250, Set komplett, 5mm Typensatz						14,23 €	16,93 €
SHS150	S-150, Set komplett, 4mm Typensatz						11,50 €	13,68 €
SHS600	S-600, Profi Set für bis zu 5 Textzeilen						28,27 €	33,64 €
SHS810	S-810, Preiswerter Selbstsetzer für bis zu 4 Textzeilen						11,29 €	13,43 €
SHS811	S-811, 4-zeiliger Selbstsetzer, starre Platte, Typensatz 3+4 mm						11,38 €	13,54 €
SHS812	S-812, 5-zeiliger Selbstsetzer, starre Platte, Typensatz 3+4 mm + Pikto-Satz						15,18 €	18,07 €
SHS883	S-883, 4-zeiliger Selbstsetzer, Wechselplatte, Typensatz 3+4 mm						17,02 €	20,26 €
EDS93-23	E-923D-Stativselbstfärber mit Datum 4mm SH und Typensätzen 3 + 4 mm						23,33 €	27,77 €



Shiny® - Datum- und Ziffernbänderstempel



SHN 38



S-3601



Artikel-Nummer	Bezeichnung	Abdruckbreite in mm	Abdruckhöhe in mm	Flächengröße in qcm	Nettopreis Stempelplatte	Bruttopreis Stempelplatte	Nettopreis Komplett	Bruttopreis Komplett
SHD-50	Datumbänderstempel, deutsches Datum, 3mm SH						3,00 €	3,57 €
SHD-30	Datumbänderstempel, deutsches Datum, 5mm SH						3,52 €	4,18 €
SHN-56	Ziffernbänderstempel, 6 Ziffern, 3mm SH						3,33 €	3,96 €
SHN-58	Ziffernbänderstempel, 8 Ziffern, 3mm SH						4,94 €	5,88 €
SHN-46	Ziffernbänderstempel, 6 Ziffern, 4mm SH						3,33 €	3,96 €
SHN-48	Ziffernbänderstempel, 8 Ziffern, 4mm SH						5,05 €	6,01 €
SHN-412	Ziffernbänderstempel, 12 Ziffern, 4mm SH						13,53 €	16,10 €
SHN-416	Ziffernbänderstempel, 16 Ziffern, 4mm SH						20,56 €	24,46 €
SHN-38	Ziffernbänderstempel, 8 Ziffern, 5mm SH						5,26 €	6,26 €
SHN-26	Ziffernbänderstempel, 6 Ziffern, 7mm SH						8,99 €	10,69 €
SHN-28	Ziffernbänderstempel, 8 Ziffern, 7mm SH						12,27 €	14,61 €
SHN-16	Ziffernbänderstempel, 6 Ziffern, 9mm SH						9,18 €	10,92 €
SHN-18	Ziffernbänderstempel, 8 Ziffern, 9mm SH						12,39 €	14,74 €
SHN-06	Ziffernbänderstempel, 6 Ziffern, 11mm SH						25,82 €	30,73 €
SHN-08	Ziffernbänderstempel, 8 Ziffern, 11mm SH						32,60 €	38,80 €
SHN-A6	Ziffernbänderstempel, 6 Ziffern, 15mm SH						25,95 €	30,89 €
SHN-A8	Ziffernbänderstempel, 8 Ziffern, 15mm SH						36,82 €	43,82 €
SHN-310A	Ziffernbänderstempel, A-N, M-Z, 8 Ziffern, 5mm SH						16,64 €	19,81 €

Neue Modelle:
Wir haben den richtigen für jeden Zweck!

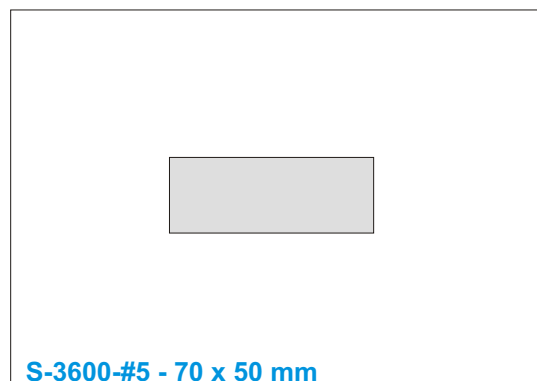
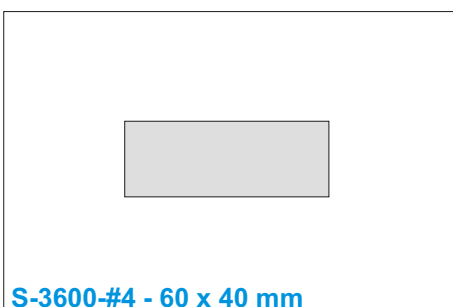
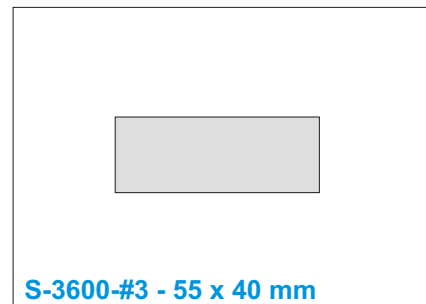
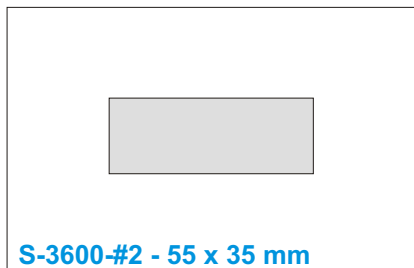
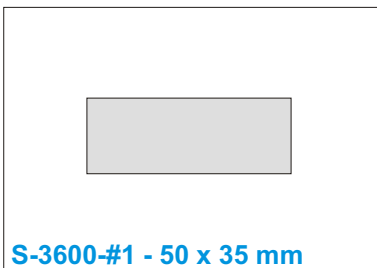

Stempelzubehör / Stempelkissen / Stempelfarben



Artikel- Nummer	Bezeichnung	Abdruck- breite in mm	Abdruck- höhe in mm	Flächen- größe in qcm	Nettopreis Stempel- platte	Bruttopreis Stempel- platte	Nettopreis Komplett	Bruttopreis Komplett
S-301	Stempelkissen - schwarz	120	80	96,00			1,98 €	2,36 €
S-302	Stempelkissen - blau	120	80	96,00			1,98 €	2,36 €
S-303	Stempelkissen - grün	120	80	96,00			1,98 €	2,36 €
S-304	Stempelkissen - ungetränkt	120	80	96,00			1,98 €	2,36 €
S-305	Stempelkissen - rot	120	80	96,00			1,98 €	2,36 €
S-306	Stempelkissen - violett	120	80	96,00			1,98 €	2,36 €
MARK2UN	Wendekissen Mark II, ungetränkt						24,98 €	29,73 €
MARK2PR	Wendekissen Mark II getränkt mit PR990-01 schwarz						31,07 €	36,97 €
SY-010	Abger. Metallg. - Fasermaß 4,5 x 6,5 cm - Gehäuse 6 x 8 cm	65					1,06 €	1,26 €
SY-009	Abger. Metallg. - Fasermaß 5 x 8,5 cm - Gehäuse 7 x 10 cm	85					1,12 €	1,34 €
SY-008	Abger. Metallg. - Fasermaß 6,5 x 10,5 cm - Gehäuse 8,5 x 12 cm	105					1,67 €	1,99 €
SY-007	Abger. Metallg. - Fasermaß 8 x 12,5 cm - Gehäuse 10 x 14 cm	125					2,20 €	2,62 €
RSE-361-01	Ölfrei, 35ml Flasche mit Mikro- Dosierspitze - schwarz						1,39 €	1,66 €
RSE-361-02	Ölfrei, 35ml Flasche mit Mikro- Dosierspitze - blau						1,39 €	1,66 €
RSE-361-03	Ölfrei, 35ml Flasche mit Mikro- Dosierspitze - grün						1,39 €	1,66 €
RSE-361-05	Ölfrei, 35ml Flasche mit Mikro- Dosierspitze - rot						1,39 €	1,66 €
RSE-361-06	Ölfrei, 35ml Flasche mit Mikro- Dosierspitze - violett						1,39 €	1,66 €
UV70-35	Unsichtbare UV - Stempelfarbe, ca. 35ml Flasche mit Mikrodosierer						3,80 €	4,52 €
MI-FA9	Spezial Stempelfarbe für Mikrozellenstempel, schwarz, 30 Gramm						5,09 €	6,06 €
GR9-01	Schnelltrocknende Universalstempelfarbe für Gummistempel - schwarz						5,00 €	5,95 €
GR9-04	Schnelltrocknende Universalstempelfarbe für Gummistempel - weiß						5,00 €	5,95 €
GR9-05	Schnelltrocknende Universalstempelfarbe für Gummistempel - rot						5,00 €	5,95 €
VDGR9	Lösungs- und Verdünnungsmittel für GR9						2,43 €	2,89 €
PR990-01	Schnelltrocknende Universalstempelfarbe für Photopolymerstempel - schwarz - 30g						5,00 €	5,95 €
VDPR990	Lösungs- und Verdünnungsmittel für PR990						2,43 €	2,89 €
ST210	Schneller trocknend - für Selbstfärber schwarz für Gummistempel 30 g						3,78 €	4,50 €
BER1940	Textilstempelfarbe für Gummistempel - schwarz 30 g						3,78 €	4,50 €
TALF-07	Tagesleuchtfarben - "Neon" - Farbe: Pink						2,62 €	3,12 €
TALF-08	Tagesleuchtfarben - "Neon" - Farbe: Grün						2,62 €	3,12 €
TALF-09	Tagesleuchtfarben - "Neon" - Farbe: Orange						2,62 €	3,12 €
STATZ2	Stahlätztinte zum dauerhaften Markieren von unbehandeltem Metall - 30 g						15,50 €	18,44 €
DEK90-30	Lösungsmittelhaltige Stempelfarbe für Gummistempel - Silber - 50ml						8,19 €	9,75 €
DEK90-80	Lösungsmittelhaltige Stempelfarbe für Gummistempel - Gold - 50ml						8,19 €	9,75 €
YX030-01	Import - Stempelfarbe ölfrei, einfache Qualität - schwarz - 30g						0,54 €	0,64 €
YX030-02	Import - Stempelfarbe ölfrei, einfache Qualität - blau - 30g						0,54 €	0,64 €
YX030-05	Import - Stempelfarbe ölfrei, einfache Qualität - rot - 30g						0,54 €	0,64 €
PA-FA6	Öl - Stempelfarbe für Paginiergeräte, schwarz, 30g						3,80 €	4,52 €
MA-FA-02	Marken-Ölfarbe für Paginiergeräte - blau - 20ml						5,15 €	6,13 €
MA-FA-03	Marken-Ölfarbe für Paginiergeräte - grün - 20ml						5,15 €	6,13 €
MA-FA-05	Marken-Ölfarbe für Paginiergeräte - rot - 20ml						5,15 €	6,13 €
MA-FA-06	Marken-Ölfarbe für Paginiergeräte - violett - 20ml						5,15 €	6,13 €
SHS966	Stempelträger für 6 Stempel						5,08 €	6,04 €
SHS988	Stempelträger für 8 Stempel						6,03 €	7,18 €
SHS9110	Stempelträger für 10 Stempel						6,98 €	8,31 €
SHS9414	Stempelträger für 14 Stempel						7,94 €	9,45 €
SHS9616	Stempelträger für 16 Stempel						8,87 €	10,56 €





Kontrollstempel



#SM1000-29 Kontrollstempel

Mit 19mm Durchmesser ist dieser Kontrollstempel der kleinste seiner Art. Heute werden z.B. in der Qualitätssicherung nach ISO ständig Qualitätskontrollen erforderlich. Vor allem Kunden in Industrie und fertigendem Gewerbe werden diesen kleinen Datumstempel mit Vollmetall-Gehäuse zu schätzen wissen. Datum englisch, Schrifthöhe 2,9mm, Breite 10mm. In der praktischen Kunststoffbox kann der Stempel aufbewahrt werden, außerdem ist ein ungetränktes Kissen mit Spezialschaum darin.



#KOKL 1 / KOGR2 Kontrollstempel

Diese Kontrollstempel bestehen aus einer Hülse, in der sich ein (ungetränktes) Farbkissen befindet und einem Stempelgriff, der darin eingefärbt werden kann. Zusammengesteckt bleiben sie zusammen. Eine einfache Idee, die vor allem im Fahr- und Flugzeugbau sowie z.B. für Logbücher zur Anwendung kommt. In der Lebensmittel- und Chemieindustrie, wo alles, was verschmutzen kann oder Holzteile nicht zulässig sind.

Kontrollstempel - Printer S-820 Clip (#SH80-50)

Dieses gelungene Stempelgerät hat an seiner abnehmbaren Schutzkappe sogar einen Clip, und so kann es immer mitgeführt werden wie ein Kugelschreiber. Unser kleinster klassischer Selbstfärber ist mit einem Plattenmaß von ca. 12x6 mm eine praktische Lösung für kurze Texte oder Codes.



Kontrollstempel - Printer R - 524D (#SH54-40)

Die einsetzbare (herausnehmbare) Stempelplatte ist so konstruiert, dass bei Gestaltung des Textes praktisch kein Datumsschlitz berücksichtigt werden muss. Mit einem Durchmesser von bis zu 24 mm universell einsetzbar - als Selbstfärber ein revolutionäres Konzept.

#SH70-24 / Printer 240

Die einsetzbare (herausnehmbare) Stempelplatte ist so konstruiert, dass bei Gestaltung des Textes praktisch kein Datumsschlitz berücksichtigt werden muss. Mit einem Durchmesser von bis zu 24mm universell einsetzbar - als Selbstfärber ein revolutionäres Konzept.



Artikel-Nummer	Bezeichnung	Abdruckbreite in mm	Abdruckhöhe in mm	Flächengröße in qcm	Nettopreis Stempelplatte	Bruttopreis Stempelplatte	Nettopreis Komplett	Bruttopreis Komplett
SM1000-29	Kontrollstempel - Ø 19mm	19	19	3,61	4,94 €	5,88 €	22,97 €	27,34 €
KOKL1	Kontrollstempel Ø 14mm mit ungetränktem Kissen	14	14	1,96	4,28 €	5,10 €	6,63 €	7,89 €
KOGR2	Kontrollstempel Ø 20mm mit ungetränktem Kissen	20	20	4,00	5,10 €	6,07 €	8,21 €	9,77 €
SH80-50	Printer S-820 o.D. (nähere Angaben unter "PrinterLine")	12	6	0,72				
SH54-40	Printer R-524D	24	24	5,76	5,80 €	6,91 €	24,09 €	28,67 €
SH70-24	Printer 240 mit Datum (nähere Angaben unter "PrinterLine")	24	24	5,76				

Paginiergeräte

Classic Paginiergerät S-8006



Ein echtes Preis - Leistungswunder. Sechs kernige Metallräder bringen die leicht einstellbaren Ziffern wahlweise 1, 2, 3, 4, 6 oder 12 mal sauber aufs Papier, bevor die zuverlässige, haltbare Präzisionsmechanik geräuscharm "weitschaltet" (Schaltvorgang abstellbar).



Artikel-Nummer	Bezeichnung	Abdruckbreite in mm	Abdruckhöhe in mm	Flächen-größe in qcm	Nettopreis Stempelplatte	Bruttopreis Stempelplatte	Nettopreis Komplett	Bruttopreis Komplett
S-8006B	Paginiergerät - 6 Stellen, inkl. schwarzer Ölfarbe u. Einstellstab						44,13 €	52,52 €
TRFK8006	Ersatztränkfilz für Paginiergerät - S-8006B						3,46 €	4,12 €
S-8010K	Paginiergerät - 10 Stellen, inkl. schwarzer Farbe u. Einstellstab						104,62 €	124,49 €
TRFK8010	Ersatztränkfilz für Paginiergerät - S-8010K						3,46 €	4,12 €

Handauszeichner



Handauszeichner (# NB0210/P8)

Einzeilig druckt er bis zu 8 Zeichen / Ziffern. Alle wichtigen Währungssymbole sowie das Komma sind leicht einstellbar. Im Einzelkarton ist eine Ersatz - Tintenrolle, sowie neben den bereits eingelegten eine Extrarolle Etiketten im gängigen Format: 12 x 22mm.



Artikel-Nummer	Bezeichnung	Abdruckbreite in mm	Abdruckhöhe in mm	Flächen-größe in qcm	Nettopreis Stempelplatte	Bruttopreis Stempelplatte	Nettopreis Komplett	Bruttopreis Komplett
NB0210	Handauszeichner						44,03 €	52,40 €
LA8	Handauszeichner - Etiketten - Rolle 1000 Etiketten						1,08 €	1,28 €

Pocket - Stempel



He2004 - Pearl Nickel



He2074 - Glanzlackiert Rot



He2034 - Mattlackiert Blau

Artikel-Nummer	Bezeichnung	Abdruckbreite in mm	Abdruckhöhe in mm	Flächen-größe in qcm	Nettopreis Stempelplatte	Bruttopreis Stempelplatte	Nettopreis Komplett	Bruttopreis Komplett
HE2004	Taschenstempel - Pearl Nickel	34	8	2,72	4,49 €	5,34 €	12,96 €	15,42 €
HE2034	Taschenstempel - mattlackiert - blau	34	8		4,49 €	5,34 €	12,04 €	14,33 €
HE2074	Taschenstempel - glanzlackiert - rot	34	8	2,72	4,49 €	5,34 €	15,92 €	18,94 €



Stempelschreibgeräte



HE 700 - Rundmattiert, hartverchromt

HE 720 - Glanzlackiert schwarz,
hartvergoldet



HE 794 - Echtholzgehäuse,
europäischer Birnbaum

HE 3000 - Rundmattiert hartverchromt



HE 3003 - Streifenkornguillochierung,
hartvergoldet

HE 3004 - Pearl Nickel



HE 3021 - Mattlackiert schwarz,
hartverchromt

HE 3061 - Mattlackiert stahlgrau,
hartverchromt



HE 3089 - Graffiti Design, hartvergoldet

HE 6723 - Glanzlack Marmor blau,
hartvergoldet



HE 6723 - Glanzlack Marmor orange,
hartvergoldet



HE 6031 - Blau / Silber



HE 6041 - Rot / Silber



HE 6011 - Grau / Silber



HE 6531 - Blau



HE 6541 - Rot



HE 6511 - Grau



HE 4020 - Glanzlackiert, hartvergoldet Feder
vergoldet, Spitze Iridium



Stempelschreibgeräte

Artikel-Nummer	Bezeichnung	Abdruckbreite in mm	Abdruckhöhe in mm	Flächengröße in qcm	Nettopreis Stempelplatte	Bruttopreis Stempelplatte	Nettopreis Komplett	Bruttopreis Komplett
HE700	Stempelkuli - Rudmattiert, hartverchromt	34	8	2,72	4,09 €	4,86 €	19,20 €	22,85 €
HE720	Stempelkuli - Glanzlackiert schwarz hartvergoldet	34	8	2,72	4,09 €	4,86 €	24,41 €	29,05 €
HE794	Stempelkuli - Echtholzgehäuse - europäischer Birnbaum	34	8	2,72	4,09 €	4,86 €	29,19 €	34,74 €
HE3000	Stempelkuli - Rundmattiert, hartverchromt	34	8	2,72	4,09 €	4,86 €	21,82 €	25,97 €
HE3003	Stempelkuli - Streifenkornguillochierung hartvergoldet	34	8	2,72	4,09 €	4,86 €	30,63 €	36,44 €
HE3004	Stempelkuli - Pearl Nickel, für 4 Zeilen	34	8	2,72	4,09 €	4,86 €	21,07 €	25,07 €
HE3021	Stempelkuli - Mattlackiert, schwarz, hartverchromt	34	8	2,72	4,09 €	4,86 €	23,12 €	27,51 €
HE3061	Stempelkuli - Mattlackiert stahlgrau, hartverchromt	34	8	2,72	4,09 €	4,86 €	23,12 €	27,51 €
HE3030	Stempelkuli - Mattlackiert blau, Beschläge goldfarben	34	8	2,72	4,09 €	4,86 €	29,98 €	35,67 €
HE3089	Stempelkuli - Graffiti Design, hartvergoldet	34	8	2,72	4,09 €	4,86 €	29,98 €	35,67 €
HE6011	Stempelkuli - Grau / Silber	34	8	2,72	4,09 €	4,86 €	18,25 €	21,72 €
HE6031	Stempelkuli - Blau / Silber	34	8	2,72	4,09 €	4,86 €	18,25 €	21,72 €
HE6041	Stempelkuli - Rot / Silber	34	8	2,72	4,09 €	4,86 €	18,25 €	21,72 €
HE6511	Stempelkuli - Grau	34	8	2,72	4,09 €	4,86 €	14,07 €	16,74 €
HE6531	Stempelkuli - Blau	34	8	2,72	4,09 €	4,86 €	14,07 €	16,74 €
HE6541	Stempelkuli - Rot	34	8	2,72	4,09 €	4,86 €	14,07 €	16,74 €
HE6723	Stempelkuli - Glanzlack Marmor blau, hartvergoldet	34	8	2,72	4,09 €	4,86 €	24,64 €	29,32 €
HE6724	Stempelkuli - Glanzlack Marmor orange, hartvergoldet	34	8	2,72	4,09 €	4,86 €	24,64 €	29,32 €
HE4020	Füllfederhalter hartvergoldet-Feder verg-Spitze Iridium	34	8	2,72	4,49 €	5,34 €	58,73 €	69,89 €
D2	Stempelkuli - Ersatzmine für Serie 700						1,50 €	1,78 €
735m	Stempelkuli - Großraum-Metallmine für Serie 3000						2,07 €	2,46 €
622m	Stempelkuli - Großraum-Kunststoffmine für Serie 6000						1,83 €	2,17 €
E1	Stempelkuli - Karton-Stecketui						0,63 €	0,74 €
E3	Stempelkuli - Velour - Stecketui						1,45 €	1,73 €
E6	Stempelkuli - Kunststoff - Geschenketui						2,60 €	3,09 €

Switch - Write and Stamp - (#BLIDIY)

So macht mobiles Stempeln Spaß! Switch-Sport Stempelkuli zum Selbermachen in verkaufstarker Blisterverpackung beinhaltet:

- Halterahmen
- Set mit 624 Buchstaben, Zeichen, Nummern und Symbolen
- Bedienungsanleitung
- Pinzette



Artikel-Nummer	Bezeichnung	Abdruckbreite in mm	Abdruckhöhe in mm	Flächengröße in qcm	Nettopreis Stempelplatte	Bruttopreis Stempelplatte	Nettopreis Komplett	Bruttopreis Komplett
BLIDIY	Switch-Sport Stempelkuli zum Selbersetzen						12,58 €	14,97 €
E-12	Etui mit Sichtfenster für BLIDIY						1,58 €	1,88 €

Shiny - Handy - Stamp

Artikel-Nummer	Bezeichnung	Abdruckbreite in mm	Abdruckhöhe in mm	Flächengröße in qcm	Nettopreis Stempelplatte	Bruttopreis Stempelplatte	Nettopreis Komplett	Bruttopreis Komplett
S-722-01	S-722 - Handy-Stamp - schwarz	38	14	5,32	5,63 €	6,70 €	9,35 €	11,12 €
S-723-01	S-723 - Handy-Stamp - schwarz	47	18	8,46	6,88 €	8,19 €	12,71 €	15,13 €
S-Q12	S-Q12 - Handy-Stamp - Ø 12mm - schwarz	12	12	1,44	4,08 €	4,85 €	8,10 €	9,64 €
S-Q17	S-Q17 - Handy-Stamp - Ø 17mm - schwarz	17	17	2,89	4,66 €	5,54 €	9,40 €	11,19 €
S-Q24	S-Q24 - Handy-Stamp - Ø 24mm - schwarz	24	24	5,76	5,80 €	6,91 €	10,99 €	13,07 €
S-Q32	S-Q32 - Handy-Stamp - Ø 32mm - schwarz	32	32	10,24	7,60 €	9,04 €	14,47 €	17,22 €
S-Q42	S-Q42 - Handy-Stamp - Ø 42mm - schwarz	42	42	17,64	10,56 €	12,56 €	20,24 €	24,09 €
S-722-01	S-722 - Handy-Stamp - Ersatzkissen - Farbe: Schwarz	38	14	5,32			0,95 €	1,13 €
S-722-01	S-722 - Handy-Stamp - Ersatzkissen - Farbe: rot	38	14	5,32			0,95 €	1,13 €
S-723-01	S-723 - Handy-Stamp - Ersatzkissen	47	18	8,46			1,14 €	1,36 €
S-Q12	S-Q12 - Handy-Stamp - Ersatzkissen	12	12	1,44			1,14 €	1,36 €
S-Q17	S-Q17 - Handy-Stamp - Ersatzkissen	17	17	2,89			1,52 €	1,81 €
S-Q24	S-Q24 - Handy-Stamp - Ersatzkissen	24	24	5,76			1,71 €	2,03 €
S-Q32	S-Q32 - Handy-Stamp - Ø 32mm	32	32	10,24			1,90 €	2,26 €
S-Q42	S-Q42 - Handy-Stamp - Ø 42mm	42	42	17,64			2,09 €	2,49 €



Handy-Stamp können auch in Farbe geliefert werden. Fragen Sie bitte gezielt an.

Musterabdrucke:

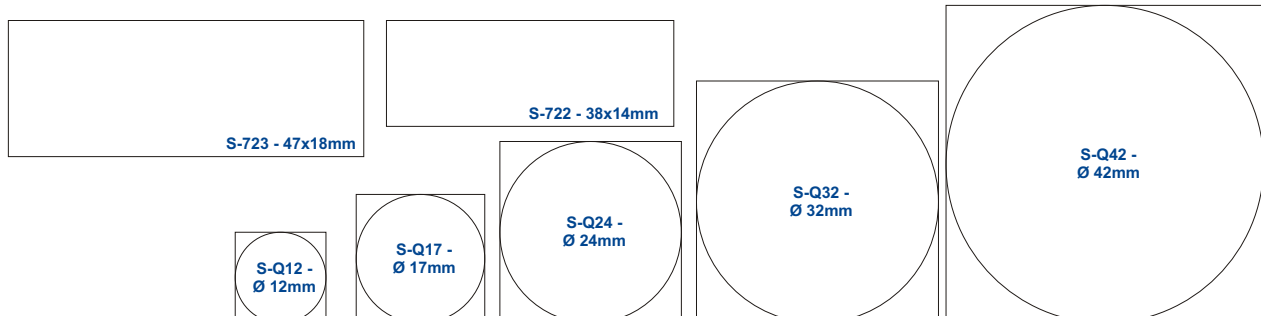



Golfstempel

Zum einfachen und problemlosen
Markieren von Golfbällen.

Preise auf Anfrage.





*Folgende Artikel finden Sie aus Platzgründen
nicht in diesem Katalog,
führen wir jedoch in unserem Programm:*

- Colop - Stempelsortiment (Printer / Ersatzkissen usw.)
- Xstamper - Lagertext und Sonderstempel
- Brother - Flash Stempel - Produkte
- REINER - Numeroteure
*Elektronisch, Automatisch, Manuell -
Codieren, Datieren, Numerieren !!!*
- MANAS / Juwel - Golfballstempel - Sonderbänderstempel
- Handzählgeräte
- Zangendrucker
- Kerbschnitzzangen
- Brother - Beschriftungsbänder
- TZ - Schriftbänderstempel

www.stempelfibel.de
Kompetent - Preiswert - Zuverlässig - Schnell