



Präsentationsmaterialien Sortiment

Preisliste 2009



Gruppe / Artikel / Rubrik

Aussen- / Fassadenwerbung
Beschilderungen
Edelstahldisplays
Leuchttransparente, Leuchtkästen
Zelte / Windschutzsysteme
Aussenwerbeleuchten / Werbeleuchten / Lichtleisten
Fahrradständer
Sonnenschirme
Stehtische / Theken
Fahnenmasten
Diakästen
LED - Leuchtmittel / Lightsticks / LED-Netzteile
Magicball
Folienleuchten
Displaysysteme
Drehbühnen
Infoständer / Diskretionsständer / Türbeschilderung
Plakatraahmen / Plakatwechselrahmen / Posterspanner /
Klemmleisten / Schaukästen
Plakatständer / Blackboard- und Kreidetafeln
Produktpräsentier / Verkaufsschütten
Prospektständer
Thekenpräsentation
Vitrinen
-> Wichtiges



alles auf dem Dach!



1.1 - Außenwerbung "Different Line" - Konvex

Das funktionelle Design und die stabile Konstruktion zeichnen das System "Different Line" aus. Hiermit können Sie Werbebotschaften individuell und eindrucksvoll in Szene setzen.

Ausführung "Konvex"

Werbepylone aus Aluminiumblech mit stabiler innenliegender Standkonstruktion. Mit Grundplatte zur Bodenmontage, beidseitig, RAL pulverbeschichtet. Ideal zur Beschriftung und Gestaltung nach Ihren Wünschen. Montagefertig angeliefert!

Innenbeleuchtet:

- #Art. Nr. 5-002-125 2000 x 700 mm (H x B)
- #Art. Nr. 5-002-125 2500 x 1000 mm (H x B)
- #Art. Nr. 5-002-125 3000 x 1000 mm (H x B)
- #Art. Nr. 5-002-125 3000 x 1500 mm (H x B)

Unbeleuchtet:

- #Art. Nr. 5-2-15 1000 x 700 mm (H x B)
- #Art. Nr. 5-2-24 1500 x 700 mm (H x B)
- #Art. Nr. 5-2-25 2000 x 700 mm (H x B)
- #Art. Nr. 5-2-26 2000 x 1000 mm (H x B)
- #Art. Nr. 5-2-27 2500 x 1000 mm (H x B)
- #Art. Nr. 5-2-28 2500 x 1500 mm (H x B)
- #Art. Nr. 5-2-29 3000 x 1000 mm (H x B)
- #Art. Nr. 5-2-30 3000 x 1500 mm (H x B)



Artikel-#	Außenwerbung - Different Line Konvex	Abmessung (H x B)	Stückpreis netto	incl. 19 % MWST
5-002-123	Different Line - Konvex - innenb.	1000 x 700 mm	722,95 €	860,31 €
5-002-124	Different Line - Konvex - innenb.	1500 x 700 mm	840,75 €	1.000,49 €
5-002-125	Different Line - Konvex - innenb.	2000 x 700 mm	978,50 €	1.164,42 €
5-002-126	Different Line - Konvex - innenb.	2000 x 1000 mm	1.302,45 €	1.549,92 €
5-002-127	Different Line - Konvex - innenb.	2500 x 1000 mm	1.514,30 €	1.802,02 €
5-002-128	Different Line - Konvex - innenb.	2500 x 1500 mm	1.809,75 €	2.153,60 €
5-002-129	Different Line - Konvex - innenb.	3000 x 1000 mm	2.068,15 €	2.461,10 €
5-002-130	Different Line - Konvex - innenb.	3000 x 1500 mm	2.224,90 €	2.647,63 €
5-2-15	Different Line - Konvex - unbeleuchtet	1000 x 700 mm	465,50 €	553,95 €
5-2-24	Different Line - Konvex - unbeleuchtet	1500 x 700 mm	573,80 €	682,82 €
5-2-25	Different Line - Konvex - unbeleuchtet	2000 x 700 mm	684,95 €	815,09 €
5-2-26	Different Line - Konvex - unbeleuchtet	2000 x 1000 mm	949,05 €	1.129,37 €
5-2-27	Different Line - Konvex - unbeleuchtet	2500 x 1000 mm	1.135,25 €	1.350,95 €
5-2-28	Different Line - Konvex - unbeleuchtet	2500 x 1500 mm	1.328,10 €	1.580,44 €
5-2-29	Different Line - Konvex - unbeleuchtet	3000 x 1000 mm	1.320,50 €	1.571,40 €
5-2-30	Different Line - Konvex - unbeleuchtet	3000 x 1500 mm	1.559,90 €	1.856,28 €



1.2 - Außenwerbung "Different Line" - Akzent

Einfache Montage durch ausgeklügeltes System, hier stimmen Preis und Leistung.
 Selbstverständlich fertigen wir auch Individualanlagen, von innen beleuchtet mit einer Acrylfront und Rückseite oder in dekupierter Ausführung nach Ihren Vorstellungen.

Ausführung "Akzent"
 Werbepylone aus Aluminiumblech mit stabiler innenliegender Standkonstruktion. Mit Grundplatte zur Bodenmontage, beidseitig, RAL pulverbeschichtet. Ideal zur Beschriftung und Gestaltung nach Ihren Wünschen. Montagefertig angeliefert!

- #Art. Nr. 5-2-16 1000 x 700 mm (H x B)
- #Art. Nr. 5-2-17 1500 x 700 mm (H x B)
- #Art. Nr. 5-2-18 2000 x 700 mm (H x B)
- #Art. Nr. 5-2-19 2000 x 1000 mm (H x B)
- #Art. Nr. 5-2-20 2500 x 1000 mm (H x B)
- #Art. Nr. 5-2-21 2500 x 1500 mm (H x B)
- #Art. Nr. 5-2-22 3000 x 1000 mm (H x B)
- #Art. Nr. 5-2-23 3000 x 1500 mm (H x B)



Artikel-#	Außenwerbung - Different Line Akzent	Abmessung (H x B)	Stückpreis netto	incl. 19 % MWST
5-2-16	Different Line - Akzent - unbeleuchtet	1000 x 700 mm	385,60 €	458,86 €
5-2-17	Different Line - Akzent - unbeleuchtet	1500 x 700 mm	475,20 €	565,49 €
5-2-18	Different Line - Akzent - unbeleuchtet	2000 x 700 mm	564,00 €	671,16 €
5-2-19	Different Line - Akzent - unbeleuchtet	2000 x 1000 mm	886,40 €	1.054,82 €
5-2-20	Different Line - Akzent - unbeleuchtet	2500 x 1000 mm	1.072,00 €	1.275,68 €
5-2-21	Different Line - Akzent - unbeleuchtet	2500 x 1500 mm	1.288,80 €	1.533,67 €
5-2-22	Different Line - Akzent - unbeleuchtet	3000 x 1000 mm	1.284,80 €	1.528,91 €
5-2-23	Different Line - Akzent - unbeleuchtet	3000 x 1500 mm	1.485,60 €	1.767,86 €
5-2-31	Different Line - Akzent - beleuchtet	1000 x 700 mm	688,80 €	819,67 €
5-2-32	Different Line - Akzent - beleuchtet	1500 x 700 mm	820,00 €	975,80 €
5-2-33	Different Line - Akzent - beleuchtet	2000 x 700 mm	1.096,80 €	1.305,19 €
5-2-34	Different Line - Akzent - beleuchtet	2000 x 1000 mm	1.184,00 €	1.408,96 €
5-2-35	Different Line - Akzent - beleuchtet	2500 x 1000 mm	1.356,00 €	1.613,64 €
5-2-36	Different Line - Akzent - beleuchtet	2500 x 1500 mm	1.640,00 €	1.951,60 €
5-2-37	Different Line - Akzent - beleuchtet	3000 x 1000 mm	1.732,00 €	2.061,08 €
5-2-38	Different Line - Akzent - beleuchtet	3000 x 1500 mm	1.896,80 €	2.257,19 €



2.1 - Beschilderungen - System Vario

Eröffnet vielfältige Verwendungsmöglichkeiten. Kombinationen mit Spannbändern, Schaukästen und Transparenten sind problemlos möglich.

Aus Aluminiumrohr (Durchmesser 60 mm), Standardfarbe weiß, Schildhalter für Schildstärken von 6 und 10 mm, inkl. Füßen zur Bodenbefestigung, ohne Schildplatte.

Ausführung "Exklusiv" mit zusätzlichem Verbindungsrohr unter der Schildplatte +20%

#Art. Nr. 5-060-10001 Format: 1000 x 1000 mm

#Art. Nr. 5-060-10002 Format: 1250 x 1000 mm

#Art. Nr. 5-060-10003 Format: 1500 x 1000 mm

#Art. Nr. 5-060-10005 Format: 1000 x 1250 mm

#Art. Nr. 5-060-10006 Format: 1250 x 1250 mm

#Art. Nr. 5-060-10007 Format: 1500 x 1250 mm

#Art. Nr. 5-060-10009 Format: 1250 x 1000 mm

#Art. Nr. 5-060-10010 Format: 1250 x 1500 mm

#Art. Nr. 5-060-10011 Format: 1500 x 1500 mm

Andere RAL-Farben und Formate auf Anfrage!



ter einem Dach!

Artikel-#	Beschilderung Vario	Abmessung (H x B)	Stückpreis	
			netto	incl. 19 % MWST
5-060-10001	System Vario	1000 x 1000 mm	215,20 €	256,09 €
5-060-10002	System Vario	1250 x 1000 mm	234,40 €	278,94 €
5-060-10003	System Vario	1500 x 1000 mm	251,20 €	298,93 €
5-060-10005	System Vario	1000 x 1250 mm	237,60 €	282,74 €
5-060-10006	System Vario	1250 x 1250 mm	251,20 €	298,93 €
5-060-10007	System Vario	1500 x 1250 mm	267,20 €	317,97 €
5-060-10010	System Vario	1250 x 1500 mm	268,00 €	318,92 €
5-060-10011	System Vario	1500 x 1500 mm	284,80 €	338,91 €



2.2 - Beschilderungen - Edelstahl-Beschilderungssystem

Hochwertig gebürstete Edelstahlprodukte, die durch Langlebigkeit und Zeitlosigkeit bestechen. Klassisch, modern, zeitlos und edel. Durch unterschiedliche Gestaltungen und Ausführungen setzen Sie Akzente.

Selbstverständlich fertigen wir auch Individualanlagen nach Ihren Wünschen.

Aus Edelstahlrohr, Material: V2A, einseitig 45° abgeschrägt und abgedeckelt, 240 Korn geschliffen. Inkl. 4 Stück Solid-Schildhalter für Schildstärken von 6, 8 und 10 mm (bitte Schildstärke und Schildhöhe angeben). Alu, inkl. RAL-Beschichtung.

Preise ohne Werbeplatte / Werbeschild

- #Art. Nr. 5-200-617 Länge: 1700 mm, 1000 mm über Boden - D: 60 x 3 mm
- #Art. Nr. 5-200-622 Länge: 2200 mm, 1500 mm über Boden - D: 60 x 3 mm
- #Art. Nr. 5-200-627 Länge: 2700 mm, 2500 mm über Boden - D: 60 x 3 mm
- #Art. Nr. 5-200-1017 Länge: 1700 mm, 1000 mm über Boden - D: 100 x 3 mm
- #Art. Nr. 5-200-1022 Länge: 2200 mm, 1500 mm über Boden - D: 100 x 3 mm
- #Art. Nr. 5-200-1027 Länge: 2700 mm, 2500 mm über Boden - D: 100 x 3 mm



Artikel-#	Beschilderung Edelstahl	Stückpreis netto	incl. 19 % MWST
	<ul style="list-style-type: none"> • Edelstahlrohr, Material: V2A • einseitig 45° abgeschrägt und abgedeckelt • 240 Korn geschliffen • incl. 4 Stück Solid Schilderhalter für Schildstärke 6, 8 oder 10mm (bitte bei Bestellung Schildstärke und Schildhöhe angeben.) 		
5-200-617	Edelstahl Beschilderung - Rohr Ø 60 x 3 mm	421,60 €	501,70 €
5-200-622	Edelstahl Beschilderung - Rohr Ø 60 x 3 mm	456,00 €	542,64 €
5-200-627	Edelstahl Beschilderung - Rohr Ø 60 x 3 mm	489,60 €	582,62 €
5-200-1017	Edelstahl Beschilderung - Rohr Ø 100 x 3 mm	556,80 €	662,59 €
5-200-1022	Edelstahl Beschilderung - Rohr Ø 100 x 3 mm	629,60 €	749,22 €
5-200-1027	Edelstahl Beschilderung - Rohr Ø 100 x 3 mm	664,80 €	791,11 €
5-106-700	Zubehör - Bodenhülsen zur Erdbefestigung	66,40 €	79,02 €
5-106-710	Zubehör - Fußplatten zur Bodenverschraubung	74,40 €	88,54 €



2.3 - Beschilderungen - System Solid

Steht für innovativen Fortschritt. Besonders raffiniert: Die für Außeneinsätze geeignete Beleuchtung ist in die Aluminiumkonstruktion integriert.

Rohrdurchmesser 100 mm (wahlweise mit Beleuchtung);
 Klemmschildhalter für Schildstärken von 6, 8 und 10 mm
 (bitte Schildstärke angeben!); Standardfarbe weiß; wahlweise mit Bodenhülsen für Erdverankerungen oder mit Fußplatten zur Bodenbefestigung; ohne Schildplatten;

Ausführung ohne Beleuchtung

- #Art. Nr. 5-106-10001 Format: 1000 x 1000 mm
- #Art. Nr. 5-106-10002 Format: 1300 x 1100 mm
- #Art. Nr. 5-106-10003 Format: 1600 x 1200 mm
- #Art. Nr. 5-106-10004 Format: 1900 x 1300 mm

Ausführung mit Beleuchtung

- #Art. Nr. 5-106-20001 Format: 1000 x 1000 mm
- #Art. Nr. 5-106-20002 Format: 1300 x 1100 mm
- #Art. Nr. 5-106-20003 Format: 1600 x 1200 mm
- #Art. Nr. 5-106-20004 Format: 1900 x 1300 mm

Andere RAL-Farben und Formate auf Anfrage!



Artikel-#	Beschilderung Solid	Stückpreis	
		netto	incl. 19 % MWST
5-106-10001	System Solid - ohne Beleuchtung	446,40 €	531,22 €
5-106-10002	System Solid - ohne Beleuchtung	496,00 €	590,24 €
5-106-10003	System Solid - ohne Beleuchtung	590,40 €	702,58 €
5-106-10004	System Solid - ohne Beleuchtung	630,40 €	750,18 €
5-106-20001	System Solid - mit Beleuchtung	524,80 €	624,51 €
5-106-20002	System Solid - mit Beleuchtung	590,40 €	702,58 €
5-106-20003	System Solid - mit Beleuchtung	664,80 €	791,11 €
5-106-20004	System Solid - mit Beleuchtung	740,00 €	880,60 €
5-106-700	Zubehör - Bodenhülsen zur Erdbefestigung	66,40 €	79,02 €
5-106-710	Zubehör - Fußplatten zur Bodenverschraubung	74,40 €	88,54 €
5-106-730	Zubehör - Schildhalter extra	20,80 €	24,75 €



5.1 - Zelte - Encore / Eclipse

Schützt vor Sonne und Wind. Ideal für Sport und Freizeit, Messen, Promotion usw.
Schnell und einfach aufgebaut.

Aufbauzeit nur wenige Minuten; keine losen Teile, Seile oder Werkzeuge; stabiles und leichtes Gestell aus Aluminium;
Standardfarben weiß, blau, rot - weitere Farben ohne Aufpreis auf Anfrage; Stoffdach bleibt am Gestell befestigt; große Auswahl an Zubehör; inkl. Überzugtasche.

Gestellausführung: Eclipse - RAL pulverbeschichtet

Grundfarben: weiß, rot, blau (andere Farben und Druck auf Anfrage)
Eclipse

Pulverbeschichtetes Gestell

#Art. Nr. 550-001-681 Format: 2500 x 2500 mm

#Art. Nr. 550-001-581 Format: 3000 x 3000 mm

#Art. Nr. 550-001-591 Format: 3000 x 4500 mm



Artikel-#	Zelte/Windschutzsysteme		Stückpreis netto	incl. 19 % MWST
550-001-681	Encore / Eclipse	2500 x 2500 mm	788,80 €	938,67 €
550-001-581	Encore / Eclipse	3000 x 3000 mm	882,40 €	1.050,06 €
550-001-591	Encore / Eclipse	3000 x 4500 mm	1.112,80 €	1.324,23 €
550-001-160	Seitenwand / weiß	2500 mm	135,00 €	160,65 €
550-001-091	Seitenwand / rot	2500 mm	135,00 €	160,65 €
550-001-162	Seitenwand / blau	2500 mm	135,00 €	160,65 €
550-001-115	Seitenwand / weiß	3000 mm	158,85 €	189,03 €
550-001-144	Seitenwand / rot	3000 mm	158,85 €	189,03 €
550-001-060	Seitenwand / blau	3000 mm	158,85 €	189,03 €
550-001-116	Seitenwand / weiß	4500 mm	197,55 €	235,08 €
550-001-148	Seitenwand / rot	4500 mm	197,55 €	235,08 €
550-001-132	Seitenwand / blau	4500 mm	197,55 €	235,08 €



5.2 - Zelte - Encore / Eclipse - Seitenwände / Zubehör

Seitenwand in Zeltfarbe
2500 mm

#Art. Nr. 550-001-160 weiß #Art. Nr. 550-001-91 rot

#Art. Nr. 550-001-162 blau

3000 mm

#Art. Nr. 550-001-115 weiß

#Art. Nr. 550-001-144 rot

#Art. Nr. 550-001-060 blau

4500 mm

#Art. Nr. 550-001-116 weiß

#Art. Nr. 550-001-148 rot

#Art. Nr. 550-001-132 blau Seitenwand halbhoch auf Anfrage!



Artikel-#	Zelte/Windschutzsysteme		Stückpreis netto	incl. 19 % MWST
550-001-681	Encore / Eclipse	2500 x 2500 mm	788,80 €	938,67 €
550-001-581	Encore / Eclipse	3000 x 3000 mm	882,40 €	1.050,06 €
550-001-591	Encore / Eclipse	3000 x 4500 mm	1.112,80 €	1.324,23 €
550-001-160	Seitenwand / weiß	2500 mm	135,00 €	160,65 €
550-001-091	Seitenwand / rot	2500 mm	135,00 €	160,65 €
550-001-162	Seitenwand / blau	2500 mm	135,00 €	160,65 €
550-001-115	Seitenwand / weiß	3000 mm	158,85 €	189,03 €
550-001-144	Seitenwand / rot	3000 mm	158,85 €	189,03 €
550-001-060	Seitenwand / blau	3000 mm	158,85 €	189,03 €
550-001-116	Seitenwand / weiß	4500 mm	197,55 €	235,08 €
550-001-148	Seitenwand / rot	4500 mm	197,55 €	235,08 €
550-001-132	Seitenwand / blau	4500 mm	197,55 €	235,08 €



6.1 - Aussenwerbeleuchten - Aussenwerbeleuchte "Superlight"

Für Außenwerbung an Gebäuden oder auf Beschilderungen.

Für Energiesparlampen 2 x 18 Watt - bei einem Wandabstand von 85 cm ausreichend für eine Fläche von 2 x 2 m. Lebensdauer der Leuchtmittel: 8000 Stunden. Hohe Witterungsbeständigkeit - Schutzart IP 54, VDE und GS-geprüft. Ca. 80% Energieeinsparung zu einer vergleichbaren Halogenlampe (kurze Amortisationszeit)

Wandleuchte mit einem Gelenk
 #Art. Nr. 7-20-10001 schwarz
 #Art. Nr. 7-20-20001 weiß

Auslegerleuchte mit einem Gelenk
 #Art. Nr. 7-20-18501 schwarz
 #Art. Nr. 7-20-28501 weiß

Auslegerleuchte mit zwei Gelenken
 #Art. Nr. 7-20-19351 schwarz
 #Art. Nr. 7-20-29351 weiß

1 Paar Leuchtmittel
 #Art. Nr. 7-900-20018



unter einem Dach!

Artikel-#	Außenwerbeleuchte - Superlight	Stückpreis netto	incl. 19 % MWST
7-20-10001	Superlight - Wandleuchte mit einem Gelenk - schwarz	267,75 €	318,62 €
7-20-20001	Superlight - Wandleuchte mit einem Gelenk - weiß	267,75 €	318,62 €
7-20-18501	Superlight - Auslegerleuchte mit einem Gelenk - schwarz	303,45 €	361,11 €
7-20-28501	Superlight - Auslegerleuchte mit einem Gelenk - weiß	303,45 €	361,11 €
7-20-19351	Superlight - Auslegerleuchte mit zwei Gelenken - schwarz	352,75 €	419,77 €
7-20-29351	Superlight - Auslegerleuchte mit zwei Gelenken - weiß	352,75 €	419,77 €
7-900-20018	Superlight - Zubehör - 1 Paar Leuchtmittel	23,80 €	28,32 €



6.1 - Aussenwerbeleuchten - Außenwerbeleuchte "Superlight"

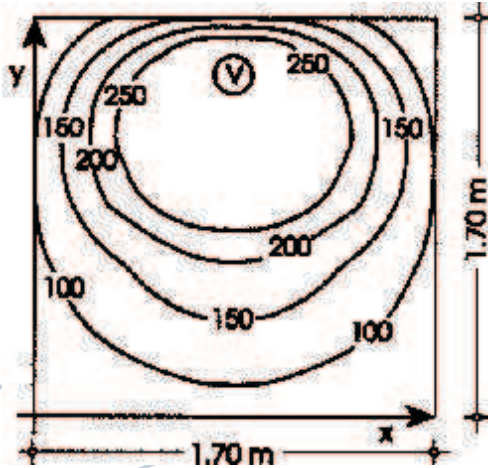

SO - Lux Diagramm:
 Angegebene Werte beziehen sich auf
 Beleuchtungsstärken in den Einzelnen
 Ebenen. Mittlere Beleuchtungsstärke 184
 IX

(Angaben ohne Gewähr !)



Bild - Unterseite der Strahlerlampe
 (Maßangaben ohne Gewähr !)

unter einem Dach!

Artikel-#	Außenwerbeleuchte - Superlight	Stückpreis netto	incl. 19 % MWST
7-20-10001	Superlight - Wandleuchte mit einem Gelenk - schwarz	267,75 €	318,62 €
7-20-20001	Superlight - Wandleuchte mit einem Gelenk - weiß	267,75 €	318,62 €
7-20-18501	Superlight - Auslegerleuchte mit einem Gelenk - schwarz	303,45 €	361,11 €
7-20-28501	Superlight - Auslegerleuchte mit einem Gelenk - weiß	303,45 €	361,11 €
7-20-19351	Superlight - Auslegerleuchte mit zwei Gelenken - schwarz	352,75 €	419,77 €
7-20-29351	Superlight - Auslegerleuchte mit zwei Gelenken - weiß	352,75 €	419,77 €
7-900-20018	Superlight - Zubehör - 1 Paar Leuchtmittel	23,80 €	28,32 €

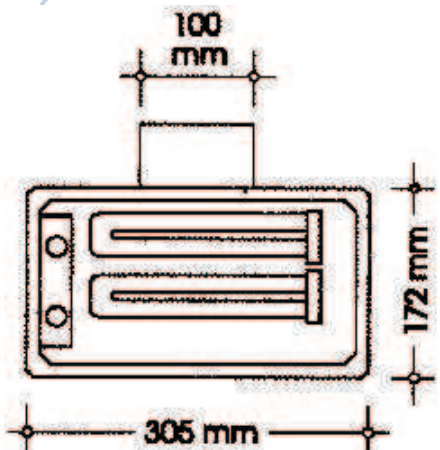

6.2 - Aussenwerbeleuchten - Außenwerbeleuchte "Daylight"

Lässt Ihre Werbung auch nachts taghell erstrahlen.

Für Halogenlampen 150 oder 200 Watt - bei einem Wandabstand von 50 cm ausreichend für eine Fläche von 1,5 x 1,5 m. Hohe Witterungsbeständigkeit. In den Farben schwarz und weiß

Wandleuchte mit Gelenk
 #Art. Nr. 7-01-10001 schwarz
 #Art. Nr. 7-01-20001 weiß

Auslegerleuchte mit Gelenk
 #Art. Nr. 7-01-10501 schwarz
 #Art. Nr. 7-01-20501 weiß



Artikel-#	Außenwerbeleuchte - Daylight	Stückpreis	
		netto	incl. 19 % MWST
7-01-10001	Daylight - Wandleuchte mit Gelenk - schwarz	44,63 €	53,10 €
7-01-20001	Daylight - Wandleuchte mit Gelenk - weiß	44,63 €	53,10 €
7-01-10501	Daylight - Auslegerleuchte mit Gelenk - schwarz	74,38 €	88,51 €
7-01-20501	Daylight - Auslegerleuchte mit Gelenk - weiß	74,38 €	88,51 €



6.3 - Aussenwerbeleuchten - Lichtleiste Signline

Aluminium - Leuchtelement - System, das speziell für die Beleuchtung von Werbeträgern auf Fassaden entwickelt worden ist.

Die Befestigung erfolgt mit Halterungen zur Wandmontage und kann fest oder schwenkbar montiert werden. So erhalten Sie in allen Einsatzfällen eine optimale Beleuchtung. Das System lässt sich über Kupplungsteile individuell erweitern. Die Ausleuchtung erfolgt mittels handelsüblicher Leuchtstofflampen

Format:

130x85 mm (B x H) - Länge variabel.

Grundfarbe: RAL 9010 weiß - andere Farben auf Anfrage lieferbar!

Lieferung erfolgt anschlussfertig incl. Wandhalterungen, ideal in Kombination mit einer Dibondschildplatte gegen Aufpreis lieferbar!

Distanzprofilängen von (gegen Aufpreis lieferbar):

125mm - notwendig bei Werbeträgerhöhe 1000mm

200mm - notwendig bei Werbeträgerhöhe 1500mm

300mm - notwendig bei Werbeträgerhöhe 2300mm

400mm - notwendig bei Werbeträgerhöhe 3000mm

Artikel - #:

andere Längen auf Anfrage

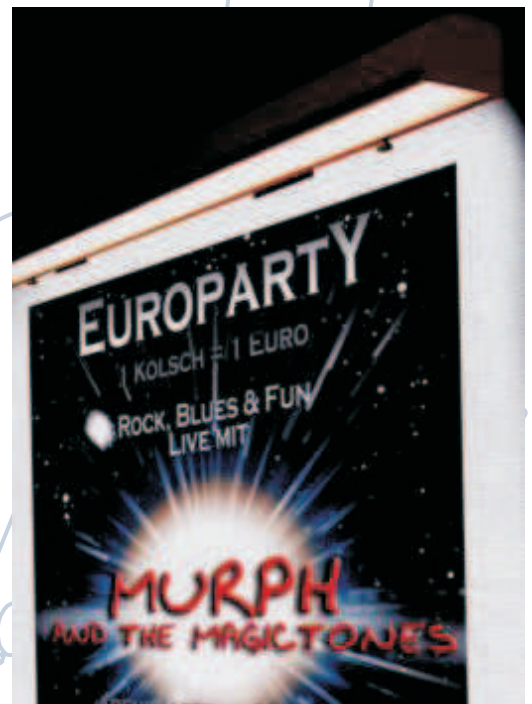

Artikel-#	Lichtleiste Signline		Stückpreis netto	incl. 19 % MWST
1-001-30100	Lichtleiste Signline	1000 mm	216,75 €	257,93 €
1-001-30150	Lichtleiste Signline	1500 mm	253,30 €	301,43 €
1-001-30200	Lichtleiste Signline	2000 mm	289,00 €	343,91 €
1-001-30300	• incl. Standardhalterungen			
	• anschlussfertig			
1-001-30300	Lichtleiste Signline	3000 mm	360,40 €	428,88 €
	• incl. Standardhalterungen			
	• anschlussfertig			



6.4 - Aussenwerbeleuchten - Aussenstrahler Halogen 50

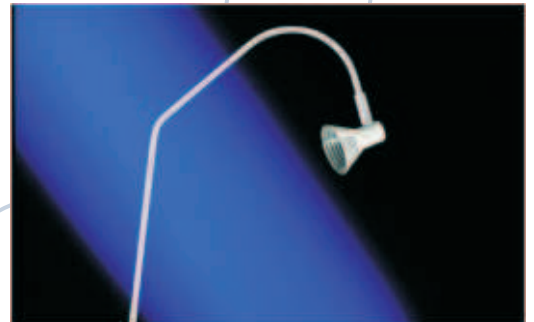
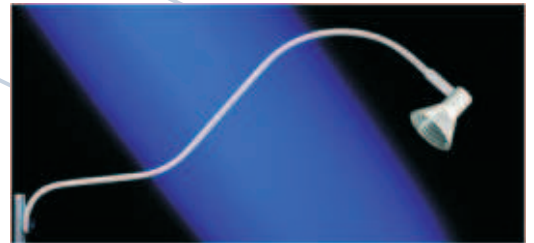
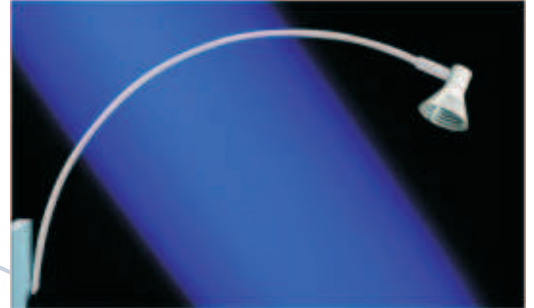

Filigraner Strahler für Anleuchtung von Werbeschildern und Fassaden im Außenbereich.
 Niedervolt-Halogenleuchtmittel 50 Watt, Strahlerarm ø 8 mm mit Wandbefestigungsflansch, RAL silber pulverbeschichtet, inkl. Zuleitung. Ausleuchtung: 800 x 800 mm.
 Sie erhalten diesen Strahler mit 4 verschiedenen Armtypen zur Befestigung von oben (A und B) oder zur Befestigung von vorne (Nr. C, D, E und F).
 Die Strahler werden anschlussfertig, inkl. Leuchtmittel geliefert, aber ohne Transformator!
 Bitte beachten Sie die technischen Zeichnungen sowie bei Ihrer Bestellung den notwendigen Sicherheitstransformator!

Artikel-#	Außenwerbeleuchte - Halogen 50		Stückpreis netto	incl. 19 % MWST
570-1-01	Halogen 50	mit Arm A	38,42 €	45,72 €
570-1-02	Halogen 50	mit Arm B	38,42 €	45,72 €
570-1-03	Halogen 50	mit Arm C	36,47 €	43,39 €
570-1-04	Halogen 50	mit Arm D	38,00 €	45,21 €
570-1-05	Halogen 50	mit Arm E	38,00 €	45,21 €
570-1-06	Halogen 50	mit Arm F	32,13 €	38,23 €
570-1-07	Halogen 50 - Sicherheitstransformator 50 VA	Anschluss 1 x H 50	21,42 €	25,49 €
570-1-08	Halogen 50 - Sicherheitstransformator 105 VA	Anschluss 2 x H 50	28,22 €	33,58 €
570-1-09	Halogen 50 - Sicherheitstransformator 200 VA	Anschluss 4 x H 50	41,23 €	49,06 €
570-1-10	Halogen 50 - Sicherheitstransformator 250 VA	Anschluss 5 x H 50	47,69 €	56,75 €



6.4 - Aussenwerbeleuchten - Aussenstrahler Halogen 50 - Zubehör

Armtypen

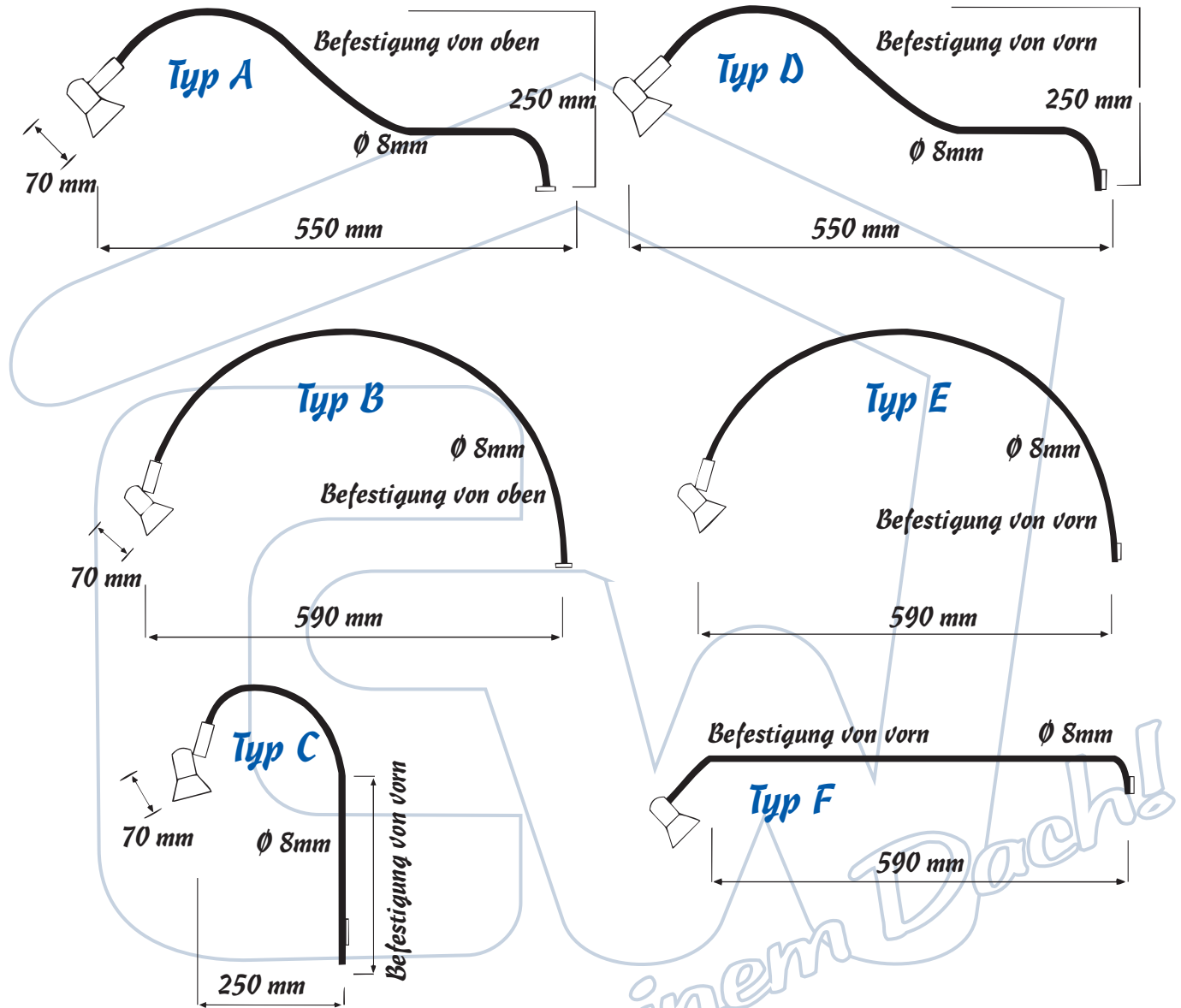

Artikel-#	Außenwerbeleuchte - Halogen 50	Stückpreis netto	incl. 19 % MWST
570-1-01	Halogen 50	mit Arm A	38,42 € 45,72 €
570-1-02	Halogen 50	mit Arm B	38,42 € 45,72 €
570-1-03	Halogen 50	mit Arm C	36,47 € 43,39 €
570-1-04	Halogen 50	mit Arm D	38,00 € 45,21 €
570-1-05	Halogen 50	mit Arm E	38,00 € 45,21 €
570-1-06	Halogen 50	mit Arm F	32,13 € 38,23 €
570-1-07	Halogen 50 - Sicherheitstransformator 50 VA	Anschluss 1 x H 50	21,42 € 25,49 €
570-1-08	Halogen 50 - Sicherheitstransformator 105 VA	Anschluss 2 x H 50	28,22 € 33,58 €
570-1-09	Halogen 50 - Sicherheitstransformator 200 VA	Anschluss 4 x H 50	41,23 € 49,06 €
570-1-10	Halogen 50 - Sicherheitstransformator 250 VA	Anschluss 5 x H 50	47,69 € 56,75 €



6.5 - Aussenstrahler - Aussenstrahler A 250

Für Halogenlampen 75 bis 150 Watt/230 Volt.
 Für Aussteck- und Fassadenschilder über 1,5 m Höhe.
 Vertikaler Lichtwurf ca. 150 x 200 cm. Mit einem speziell konstruierten Reflektor für vertikale Lichtstreuung. Vorrätig in den Farben schwarz, weiß und alu-silber. Strahler ohne Strahlerarm.



#Art. Nr. 7-250-01 weiß
 #Art. Nr. 7-250-02 schwarz
 #Art. Nr. 7-250-03 alu-silber

Leuchtmittel

#Art. Nr. 7-900- 75 75 W
 #Art. Nr. 7-900-100 100 W
 #Art. Nr. 7-900-150 150 W

unter einem Dach!

Artikel-#	Außenwerbeleuchten - A250	Stückpreis netto	incl. 19 % MWST
7-250-01	Aussenstrahler A 250 - weiß	98,60 €	117,33 €
7-250-02	Aussenstrahler A 250 - schwarz	98,60 €	117,33 €
7-250-03	Aussenstrahler A 250 - silber	101,15 €	120,37 €
7-900-75	Aussenstrahler A 250 - Zubehör: Leuchtmittel 75 Watt	12,41 €	14,77 €
7-900-100	Aussenstrahler A 250 - Zubehör: Leuchtmittel 100 Watt	12,41 €	14,77 €
7-900-150	Aussenstrahler A 250 - Zubehör: Leuchtmittel 150 Watt	12,41 €	14,77 €



6.6 - Aussenstrahler - Aussenstrahler A 50

Für Halogenlampen 60 Watt/230 Volt - die Problemlösung zur Anstrahlung von Werbe-
 flächen bis zu 1,5 m Höhe. Horizontaler
 Lichtwurf
 ca. 230 x 100 cm bei 60 cm Ausladung.
 Ein speziell konstruierter Reflektor streut
 das Licht
 gleichmäßig in der Horizontalen, damit
 entfallen
 störende Lichtpunkte und Schattenzonen.
 Sein
 niedriger Stromverbrauch macht den A50
 zum
 wirtschaftlichsten Kleinstrahler. Vorrätig in
 den Farben schwarz, weiß und alu-silber.
 Strahler ohne Strahlerarme und
 Leuchtmittel.

#Art. Nr. 7-50-01 weiß
 #Art. Nr. 7-50-02 schwarz
 #Art. Nr. 7-50-03 alu-silber

Leuchtmittel
 #Art. Nr. 7-900-50



SW
 unter einem Dach!

Artikel-#	Außenwerbeleuchten - A50	Stückpreis netto	incl. 19 % MWST
7-50-01	Aussenstrahler A 50 - weiß	82,45 €	98,12 €
7-50-02	Aussenstrahler A 50 - schwarz	82,45 €	98,12 €
7-50-03	Aussenstrahler A 50 - Aluminium-silber	83,30 €	99,13 €
7-900-50	Aussenstrahler A 50 - Zubehör: Leuchtmittel 60 W	12,33 €	14,67 €



6.7 - Aussenleuchten - Zubehör für Aussenstrahler A 50 / A 250

Nr.6 Befestigung von vorn 570 mm
 #Art. Nr. 7-500-601 weiß
 #Art. Nr. 7-500-602 schwarz
 #Art. Nr. 7-500-603 alu-silber

Nr.1 Befestigung von oben 60 x 350 x 20 mm (H x 2B)
 #Art. Nr. 7-500-101 weiß
 #Art. Nr. 7-500-102 schwarz
 #Art. Nr. 7-500-103 alu-silber

Nr.4 Befestigung von vorn 45 x 350 x 200 mm (H x 2B)
 #Art. Nr. 7-500-401 weiß
 #Art. Nr. 7-500-402 schwarz
 #Art. Nr. 7-500-403 alu-silber

Nr.2 Befestigung von oben 570 mm
 #Art. Nr. 7-500-201 weiß
 #Art. Nr. 7-500-202 schwarz
 #Art. Nr. 7-500-203 alu-silber

Nr. 5 Befestigung von vorn 570 mm
 #Art. Nr. 7-500-501 weiß
 #Art. Nr. 7-500-502 schwarz
 #Art. Nr. 7-500-503 alu-silber

Nr.3 Befestigung von vorn 260 x 250 mm (B x H)
 #Art. Nr. 7-500-301 weiß
 #Art. Nr. 7-500-302 schwarz
 #Art. Nr. 7-500-303 alu-silber

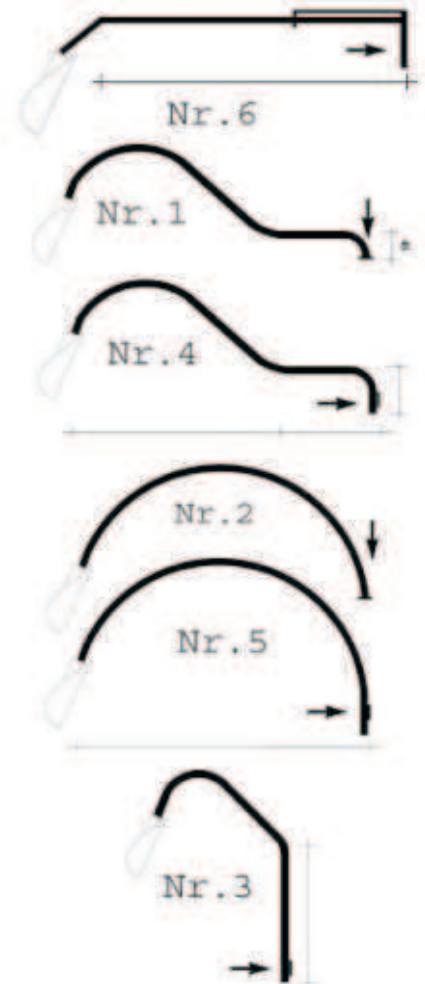

Artikel-#	Außenwerbeleuchten - A50 / A250 - Zubehör	Stückpreis netto	incl. 19 % MWST
7-500-101	Aussenstrahler A50 / A250 - Zubehör: Befestigung 1 weiß	23,29 €	27,72 €
7-500-102	Aussenstrahler A50 / A250 - Zubehör: Befestigung 1 schwarz	23,29 €	27,72 €
7-500-103	Aussenstrahler A50 / A250 - Zubehör: Befestigung 1 alusilber	24,82 €	29,54 €
7-500-201	Aussenstrahler A50 / A250 - Zubehör: Befestigung 2 weiß	23,29 €	27,72 €
7-500-202	Aussenstrahler A50 / A250 - Zubehör: Befestigung 2 schwarz	23,29 €	27,72 €
7-500-203	Aussenstrahler A50 / A250 - Zubehör: Befestigung 2 alusilber	24,82 €	29,54 €
7-500-301	Aussenstrahler A50 / A250 - Zubehör: Befestigung 3 weiß	20,32 €	24,17 €
7-500-302	Aussenstrahler A50 / A250 - Zubehör: Befestigung 3 schwarz	20,32 €	24,17 €
7-500-303	Aussenstrahler A50 / A250 - Zubehör: Befestigung 3 alusilber	21,76 €	25,89 €
7-500-401	Aussenstrahler A50 / A250 - Zubehör: Befestigung 4 weiß	23,29 €	27,72 €
7-500-402	Aussenstrahler A50 / A250 - Zubehör: Befestigung 4 schwarz	23,29 €	27,72 €
7-500-403	Aussenstrahler A50 / A250 - Zubehör: Befestigung 4 alusilber	24,82 €	29,54 €
7-500-501	Aussenstrahler A50 / A250 - Zubehör: Befestigung 5 weiß	23,29 €	27,72 €
7-500-502	Aussenstrahler A50 / A250 - Zubehör: Befestigung 5 schwarz	23,29 €	27,72 €
7-500-503	Aussenstrahler A50 / A250 - Zubehör: Befestigung 5 alusilber	24,99 €	29,74 €
7-500-601	Aussenstrahler A50 / A250 - Zubehör: Befestigung 6 weiß	29,24 €	34,80 €
7-500-602	Aussenstrahler A50 / A250 - Zubehör: Befestigung 6 schwarz	29,24 €	34,80 €
7-500-603	Aussenstrahler A50 / A250 - Zubehör: Befestigung 6 alusilber	31,54 €	37,53 €



6.8 - Hochvolt - Auslegefluter - AL200

Lieferbar mit 450 oder 750 mm Ausleger und Befestigungsklemme
 Gehäuse aus Aluminium, pulverbeschichtet oder galvanisiert, mit breitstrahlendem
 Aluminium-
 Reflektor, Sicherheitsglasscheibe, Strahler 90° schwenkbar, 355° drehbar,
 Befestigungsklemme max. 33mm lichte-Weite, Anschlußleistung 2700 bzw. 2400mm mit
 Wieland-Anschlusstechnik GST 18/3 oder Schutzkontakt-Stecker.

Technische Daten:

Anschluss: 220 V, 50 Hz
Lampensockel: R7s - Länge 78mm
Leuchtmittel: QT-DE12

Farben:

01 - Ral 9016 - verkehrsweiß
 05 - Ral 9005 - tiefschwarz
 06 - Ral 9006 - weißaluminium
 22 - verchromt

Maße:

a = 450 oder 750 mm (Ausleger)
 b = 55 mm (Strahlertiefe)
 c = 80 mm (Strahlerhöhe)
 • Breite Strahlerkopf: 150 mm
 • Gewicht Strahler und Zuleitung ohne
 Leuchtmittel: 900 g



Artikel-#	AL-200 - Innenleuchter / Strahler		Stückpreis netto	incl. 19 % MWST
AL200.2115.01	Anschluss GST18/3 - Farbe weiß	450 mm Ausleger	58,00 €	69,02 €
AL200.2115.05	Anschluss GST18/3 - Farbe tiefschwarz	450 mm Ausleger	58,00 €	69,02 €
AL200.2115.06	Anschluss GST18/3 - Farbe weißaluminium	450 mm Ausleger	62,50 €	74,38 €
AL200.2115.22	Anschluss GST18/3 - Farbe verchromt	450 mm Ausleger	74,50 €	88,66 €
AL200.2215.01	Anschluss Schuko - Farbe weiß	450 mm Ausleger	54,00 €	64,26 €
AL200.2215.05	Anschluss Schuko - Farbe tiefschwarz	450 mm Ausleger	54,00 €	64,26 €
AL200.2215.06	Anschluss Schuko - Farbe weißaluminium	450 mm Ausleger	58,50 €	69,62 €
AL200.2215.22	Anschluss Schuko - Farbe verchromt	450 mm Ausleger	70,50 €	83,90 €
AL200.3115.01	Anschluss GST18/3 - Farbe weiß	750 mm Ausleger	62,50 €	74,38 €
AL200.3115.05	Anschluss GST18/3 - Farbe tiefschwarz	750 mm Ausleger	62,50 €	74,38 €
AL200.3115.06	Anschluss GST18/3 - Farbe weißaluminium	750 mm Ausleger	66,50 €	79,14 €
AL200.3115.22	Anschluss GST18/3 - Farbe verchromt	750 mm Ausleger	79,00 €	94,01 €
AL200.3215.01	Anschluss Schuko - Farbe weiß	750 mm Ausleger	58,50 €	69,62 €
AL200.3215.05	Anschluss Schuko - Farbe tiefschwarz	750 mm Ausleger	58,50 €	69,62 €
AL200.3215.06	Anschluss Schuko - Farbe weißaluminium	750 mm Ausleger	62,50 €	74,38 €
AL200.3215.22	Anschluss Schuko - Farbe verchromt	750 mm Ausleger	75,00 €	89,25 €



7.1 - Fahrradständer "Seven"

Bietet nicht nur Zweiräder einen sicheren Halt. Auch schwungvolle Werbebotschaften sind hier am richtigen Platz.

Fahrradständer aus Stahl-Rundrohre (Durchmesser 28 mm), witterungsbeständig und lichtecht durch Zinkphosphatierung, zusätzliche KTL-Beschichtung des Unterteils und Polyester-Pulverbeschichtung. Schwungvolle Werbemöglichkeit auf der gewellten Logoplatte.

700 x 1220 mm (mit Logoplatte)

#Art. Nr. 8-128-10000 Rollensatz für Fahrradständer "Seven"



7.2 - Fahrradständer "Five"

Bietet nicht nur Zweiräder einen sicheren Halt. Auch schwungvolle Werbebotschaften sind hier am richtigen Platz.

Fahrradständer aus Stahl-Rundrohre (Durchmesser 28 mm), witterungsbeständig und lichtecht durch Zinkphosphatierung, zusätzliche KTL-Beschichtung des Unterteils und Polyester-Pulverbeschichtung. Schwungvolle Werbemöglichkeit auf der gewellten Logoplatte.

1000 x 1200 mm (H x B)

#Art. Nr. 8-128-10000 Rollensatz für Fahrradständer



alles unter einem Dach!



7.3 - Fahrradständer "Four"

Bewährte Standardausführung. Beidseitig nutzbar, ideal für Folienbeschriftung.

Fahrradständer aus Stahl-Rundrohr (Durchmesser 28 mm), witterungsbeständig und lichteht durch Zinkphosphatierung, zusätzliche KTL-Beschichtung des Unterteils und Polyester-Pulverbeschichtung. Einstellmöglichkeit für vier Fahrräder.

Alle Fahrradständer lieferbar in folgenden Farben:

- RAL 3001: rot
- RAL 4004: bordeaux
- RAL 6029: grün
- RAL 1023: gelb
- RAL 5018: türkis
- RAL 9016: weiß
- RAL 5010: blau

1000 x 1200 mm
Logoplatte: 250 x 890 mm

#Art. Nr. 8-128-10000 Rollensatz für Fahrradständer "Four"



7.4 - Fahrradständer "Rondo"

Formschöne, großzügiger Fahrradständer für überzeugende Präsentation. Korrosionsfest und lichteht - nahezu unverwüstlich.

Fahrradständer aus Stahl-Rundrohr (Durchmesser 28 mm), witterungsbeständig und lichteht durch Zinkphosphatierung, zusätzliche KTL-Beschichtung des Unterteils und Polyester-Pulverbeschichtung.

870 x 1500 mm
Logoplatte: Durchmesser 620 mm

#Art. Nr. 8-128-10000 Rollensatz für Fahrradständer "Rondo"





7.5 - Fahrradständer "Kombi"

Stabile Kombination aus Fahrrad- und Plakatständer. Wahlweise auch mit Tafelfarbe.

Fahrradständer aus Stahl-Rundrohr (Durchmesser 28 mm), witterungsbeständig und lichtecht durch Zinkphosphatierung, zusätzlich KTL-Beschichtung des Unterteils und Polyester-Pulverbeschichtung. Mit Plakatfläche, Plakatschutz durch wetterfeste Acrylscheibe mit umlaufendem Magnetband. Zusätzliche Werbemöglichkeit auf der Logoplatte.

700 x 1730 mm
 Einlegeformat: DIN A2
 inkl. halbrunder Logoplatte

#Art. Nr. 8-128-10000 Rollensatz für Fahrradständer "Kombi"



Artikel-#	Fahrradständer		Stückpreis netto	incl. 19 % MWST
8-128-2001	Fahrradständer Seven	1220 x 700 mm	172,55 €	205,33 €
8-128-10000	Fahrradständer Seven - Rollensatz		15,75 €	18,74 €
8-128-4075	Fahrradständer Five	1000 x 1200 mm	248,63 €	295,86 €
8-128-10000	Fahrradständer Five - Rollensatz		15,75 €	18,74 €
8-128-1041	Fahrradständer Four	1000 x 1200 mm	161,50 €	192,19 €
8-128-10000	Fahrradständer Four - Rollensatz		15,75 €	18,74 €
8-128-2071	Fahrradständer Rondo	1500 x 870 mm	221,00 €	262,99 €
8-128-1000	Fahrradständer Rondo	Rollensatz	15,75 €	18,74 €
8-128-4071	Fahrradständer Kombi	1730 x 700 mm	235,45 €	280,19 €
8-128-10000	Fahrradständer Kombi - Rollensatz		15,75 €	18,74 €



8.2 - Werbeschirm "Borkum"

Der Kleine mit großer Wirkung: Hier ist Ihre Werbebotschaft an der richtigen Stelle. Auch in kleinen Auflagen zu attraktiven Preisen. Die Werbeschirme können auf Volants, Segmenten oder auch vollflächig bedruckt werden.

- # Schirm mit Durchmessern von 1800 bis 2400 mm
- # Schirmgestell 22/25 mm, weiß mit Rundum-Knick-Mechanismus
- # Metallstreben 3,2 mm.
- # Bespannung: Polyester 115 g/qm, wasserabweisend.
- # Volanthöhe: 180 mm inkl. Einfassband

Lieferbar in den Standardfarben
weiß, gelb, rot, blau, grün und bordeaux

Schirm Borkum ohne Aufdruck, Farbe: weiß
#Art. Nr. 500-002-31 - Durchmesser 1800 mm
#Art. Nr. 500-002-43 - Durchmesser 2000 mm
#Art. Nr. 500-002-51 - Durchmesser 2400 mm

Da die Preise für die Bedruckung sehr stark abhängig von Größe, Anzahl der Farben und Auflage sind, bitten wir Sie diese kurz anzufragen!
Die Schirmbespannungen können je nach Anforderung und Gestaltung in unterschiedlichen Druckverfahren bedruckt werden.

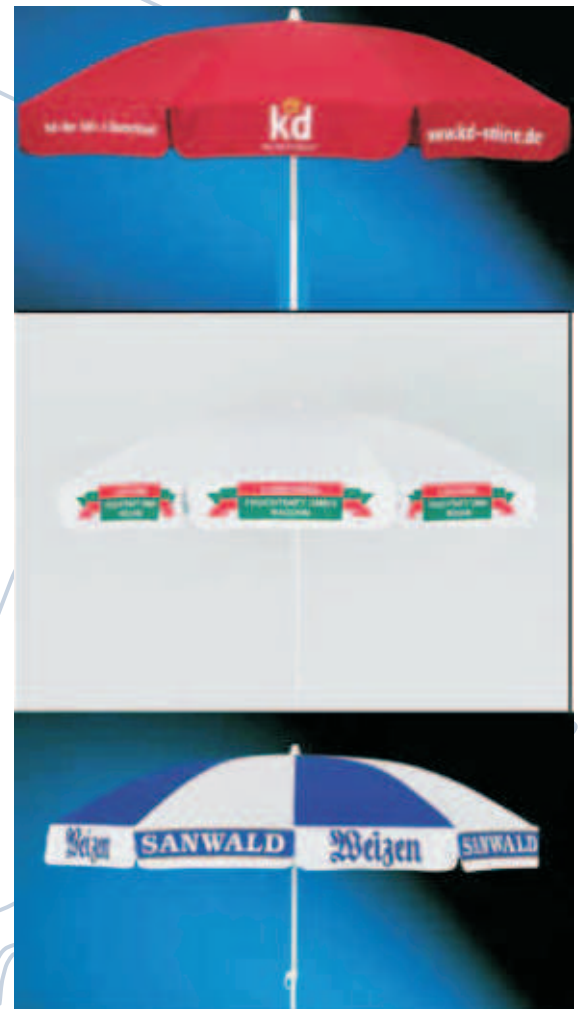

alles unter ein



8.3 - Holzschirm

Exklusiver Holzsonnenschirm mit

- hochwertiger 100% Polyester-Bespannung
- Zweiteilige Holzstrebe,
- 8 Segmente und Volant
- Einfaches Öffnen durch Seilzugsystem und Arretierung mit Metallstift
- Lieferbare Farben: terracotta, grün, blau und grau.
(Bitte bei Bestellung Farbe angeben.)
- Durchmesser 3000 mm

1-500-002-00315



8.4 - Ampelschirm



- In Höhe und Neigungswinkel verstellbar
 - inkl. Schirmständer (der durch Platten beschwert werden muss).
 - Bedienungsfreundlich mit Kurbel zum Aufspannen
 - extra Hebel zur Verstellung der Seitenneigung
 - Solide Verarbeitung mit gesteppten Nähten
 - hochwertige regen- und schmutzabweisende Stoffbespannung
 - UV - beständig
 - Durchmesser 3000 mm
 - Lieferbare Farben: terracotta, grün, blau und grau.
Bitte bei Bestellung Farbe angeben.
- # 1-500-002-00312





8.5 - Schirmständer "Anja"

Zerlegbarer, beschichteter Metallständer mit weiß beschichtetem Metallrohr, zum Einlegen von Gehwegplatten 40 x 40 cm oder 50 x 50 cm, passend für Rohre mit 50 + 55 mm Durchmesser.
 # 500-004-43



Star einem Dach!

Artikel-#	Schirme		Stückpreis netto	incl. 19 % MWST
500-002-43	Werbeschirm Borkum	Ø 2000 mm	41,40 €	49,27 €
500-002-51	Werbeschirm Borkum	Ø 2400 mm	49,50 €	58,91 €
500-002-179	Werbeschirm Borkum	Ø 1800 mm	29,25 €	34,81 €
500-002-180	Werbeschirm Borkum	Ø 2000 mm	41,40 €	49,27 €
1-500-002-00315	Holzschirm	Ø 3000 mm	90,45 €	107,64 €
1-500-002-00312	Ampelschirm	Ø 3000 mm	100,35 €	119,42 €
1-500-004-00043	Schirmständer "Anja"	40x40 o. 50x50 cm	38,25 €	45,52 €
500-002-169	Werbeschirm / California	Ø 3000 mm	260,10 €	309,52 €



9.1 - Stehtisch Magic

Der preisgünstige Klassiker, Höhenverstellbar, auch als Bistrotisch verwendbar.

- Praktischer Verwandlungskünstler
- 1 Tisch - für 3 Tischhöhen,
Die Höhenverstellung wird durch 3 Rohre erreicht, die ineinander gesteckt werden.
Maximale Höhe: 1110 mm
- Tischplatte weiß - Durchmesser 70 cm
- Standrohr weiß pulverbeschichtet,
- Kunststofffuß 5-armig,



9.2 - Barhocker "Exklusiv"

Machen Sie es sich bequem. Und Ihren Gästen auch. Die komfortablen Barhocker passen perfekt zum Design der Stehtische aus unserem Programm.

Sitzhöhe 800 mm, Sitzfläche: 340 mm,
Gestell aus pulverbeschichtetem Rundrohr (Durchmesser 35 mm), mit oder ohne Lehne lieferbar.

Alle Stehtische lieferbar in folgenden Farben:

RAL 3001: rot

RAL 4004: bordeaux

RAL 6029: grün

RAL 1023: gelb

RAL 5018: türkis

RAL 9016: weiß

RAL 5010: blau

#Art. Nr. 9-008-2 ohne Lehne

#Art. Nr. 9-008-1 mit Lehne



alles unter einem



9.3 - Stehtisch Exklusiv I für Werbeschirm

Mit oder ohne Schirm. Innen und außen flexibel einsetzbar.
Stabiler Stehtisch für jede Gelegenheit.
Gestell aus Stahlrundrohr und Stahlbodenplatte, RAL
pulverbeschichtet, Fußring schwarz,
Tischplatte Werzalit weiß
Format: Höhe 1130 mm, Fußdurchmesser 700 mm

Alle Stehtische lieferbar in folgenden Farben:

RAL 3001: rot

RAL 4004: bordeaux

RAL 6029: grün

RAL 1023: gelb

RAL 5018: türkis

RAL 9016: weiß

RAL 5010: blau

9-004-01 Ø Tischplatte 800 mm

9-004-02 Ø Tischplatte 1000 mm

Bitte geben Sie bei Ihrer Bestellung die gewünschte Farbe an!



9.4 - Stehtisch Exklusiv II für Werbeschirm

Bedruckt mit Ihrem Logo und Ihrer Werbebotschaft.
Gestell aus Stahlrundrohr und Stahlbodenplatte, RAL
pulverbeschichtet, Fußring schwarz,
Tischplatte Werzalit weiß
Format: Höhe 1130 mm, Fußdurchmesser 600 mm

Alle Stehtische lieferbar in folgenden Farben:

RAL 3001: rot

RAL 4004: bordeaux

RAL 6029: grün

RAL 1023: gelb

RAL 5018: türkis

RAL 9016: weiß

RAL 5010: blau

9-003-01 Durchmesser Tischplatte 700 mm

9-003-02 Durchmesser Tischplatte 800 mm

Bitte geben Sie bei Ihrer Bestellung die gewünschte Farbe an!





9.5 - Stehtisch Exklusiv III für Werbeschirm

Stabil, standfest und sicher - in modernen Design.
Gestell mit runder Mittelsäule und gewölbten Fuß.
RAL pulverbeschichtet, Fußring schwarz,
Tischplatte: Werzalit weiß
Format: Höhe 1130 mm, Fußdurchmesser 600 mm

- # 009-005-03 - Tischplatte Ø 700 mm
- # 009-005-04 - Tischplatte Ø 800 mm



9.6 - Stehtisch klappbar für Werbeschirm

Standfester Stehtisch als idealer Werbeträger auf
Messen und Empfängen.
Platzsparender Transport und Aufbewahrung.

Klappbarer Stehtisch aus ovalem Stahlprofilrohr,
RAL weiß pulverbeschichtet,
inkl. praktischer Stellschraube um
Bodenunebenheiten bis zu 25 mm auszugleichen,
Sevelit-Tischplatte mit weißer Schutzkante.

Format: Höhe 1130 mm

- # 1-500-005-26 Ø Tischplatte: 700 mm (ohne Schirmloch)
- # 1-500-005-27 Ø Tischplatte: 850 mm (ohne Schirmloch)
- # 1-500-005-25 Ø Tischplatte: 700 mm (mit Schirmloch für Werbeschirm)
- # 1-500-005-23 Ø Tischplatte: 850 mm (mit Schirmloch für Werbeschirm)

Farbige Stehtischgestelle auf Anfrage!





Bedruckte Tischplatten

Nutzen Sie die Tischplatte als markanten Werbeträger für Ihre Markenbotschaft.

In unserem Angebot gibt es die unterschiedlichsten Ausführungen und Größen.

Schicken Sie uns Ihre Idee. Wir unterbreiten Ihnen ein unverbindliches Angebot.

Ideale Ergänzung zu allen unseren Tischgestellen!

Wahlweise Plattendurchmesser:
600, 700, 800 und 1000 mm

Da die Preise sehr stark abhängig von Größe, Anzahl und Auflage sind, bitten wir Sie diese kurz anzufragen!



Bedruckte Sevelit-Tischplatten

Nutzen Sie die Tischplatte als markanten Werbeträger für Ihre Markenbotschaft. In unserem Angebot gibt es die unterschiedlichsten Ausführungen und Größen. Schicken Sie uns Ihre Idee. Wir unterbreiten Ihnen ein unverbindliches Angebot.

Ideale Ergänzung zu allen unseren Tischgestellen!

Wahlweise Plattendurchmesser 700 und 850 mm

Da die Preise sehr stark abhängig von Größe, Anzahl und Auflage sind, bitten wir Sie diese kurz anzufragen!



inema

Artikel-#	Tische	Ø Tischplatte	Stückpreis netto	incl. 19 % MWST
500-005-02	Steh Tisch "Magic" (max. 110 cm Höhe)	Ø 700mm	44,80 €	53,31 €
009-004-01	Steh Tisch Exklusiv I	Ø 800mm	243,20 €	289,41 €
009-004-02	Steh Tisch Exklusiv I	Ø 1000mm	261,20 €	310,83 €
009-003-01	Steh Tisch Exklusiv II	Ø 700 mm	207,20 €	246,57 €
009-003-02	Steh Tisch Exklusiv II	Ø 800 mm	216,00 €	257,04 €
009-005-03	Steh Tisch Exklusiv III	Ø 700 mm	198,00 €	235,62 €
009-005-04	Steh Tisch Exklusiv III	Ø 800 mm	203,20 €	241,81 €
500-005-26	Steh Tisch klappbar I - ohne Schirmloch	Ø 700 mm	72,00 €	85,68 €
500-005-25	Steh Tisch klappbar I - mit Schirmloch	Ø 700 mm	76,40 €	90,92 €
500-005-27	Steh Tisch klappbar I - ohne Schirmloch	Ø 850mm	76,40 €	90,92 €
500-005-23	Steh Tisch klappbar I - mit Schirmloch	Ø 850mm	81,20 €	96,63 €



9,5.1 - Halbrundtheke

Hier bleiben Gäste gerne stehen.

Halbrundtheke aus stabilen Aluminium-Systemprofilen, silber eloxiert, inkl. weißer Panels zur Beschriftung oder Bedruckung. Zusammenfaltbar, einfache sekundenschnelle Montage. Inkl. Zwischenboden.
Werbeschild optional.

14-005-07 - 905 x 800 x 500 mm ohne Aufsatz
14-005-08 - 1225 x 800 x 500 mm mit Aufsatz

Bedruckte Schirme auf Anfrage!



9,5.2 - D2 Theke

Promotionstheke - Sonderanfertigung!

Nach Ihren Wünschen und Vorstellungen.
Entwicklung von Design und Konstruktion.



alles unter ein





9,5.3 - Sechseck-Bartheke

Nur ein Beispiel aus dem umfangreichen Standardsortiment. Interessantes Zubehör, wie Schirme, Prospekthalter, Tragetaschen usw. ergänzen das Angebot. Sonderanfertigungen sind kein Problem.

Bartheke aus stabilen Aluminium-Systemprofilen, silber eloxiert, inkl. weißer Panels zur Beschriftung oder Bedruckung. Zusammenfaltbar, einfache sekundenschnelle Montage. 4-teilig, inkl. Zwischenboden.

Format: 1480 x 1150 x 650 mm

Andere Formate und Ausführungen auf Anfrage!



in einem Dach!

Artikel-#	Theken	Breite x Höhe x Tiefe	Stückpreis netto	incl. 19 % MWST
14-005-07	Halbrundtheke ohne Aufsatz	90,5 x 80 x 50 cm	531,20 €	632,13 €
14-005-08	Halbrundtheke mit Aufsatz	122,5 x 80 x 50 cm	575,20 €	684,49 €
1-550-001-057	Sechseck - Bartheke	148 x 115 x 65 cm	491,20 €	584,53 €
1-550-001-801	Fünfeck Theke Standard mit Aufsatzblende	100 x 50 x 232 cm	461,60 €	549,30 €
1-500-001-802	Fünfeck Theke	82 x 50 x 90,5 cm	363,20 €	432,21 €
550-001-75	Seckseck-Theke	128 x 91 x 56 cm	372,00 €	442,68 €
1-550-001-800	Sechseck Theke Standard mit Aufsatzblende	128 x 56 x 232 cm	554,40 €	659,74 €
1-550-001-803	Seckseck Theke Standard	128 x 56 x 90,5 cm	372,00 €	442,68 €
1-550-001-804	Sechseck Theke Klein	110 x 47 x 90,5 cm	346,40 €	412,22 €
1-550-001-805	Promotion Theke mit Aufsatzblende	76 x 56 x 232 cm	336,00 €	399,84 €



9,5. 5-7 - Sechsecke-Theke mit Schirm

Leichte, stabile Aluminiumkonstruktion, individuell auf Ihre Wünsche abstimmbare. Das HJE-Team berät Sie gerne.

Sechsecktheke aus stabilen Aluminium-Systemprofilen, silber eloxiert, inkl. weißer Panels zur Beschriftung oder Bedruckung. Zusammenfaltbar, einfache sekundenschnelle Montage, 4-teilig, inkl. Werbeschirm (Durchmesser 1800 mm)

Format: 1280 x 910 x 560 mm

Andere Formate und Ausführungen auf Anfrage!

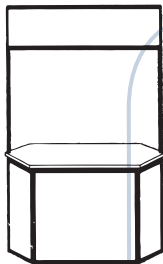

Sechseck Theke Standard
mit Aufsatzblende
550-001-800 -
Maße / Angaben B/T/H
1280 x 560 x 2320 mm
Gewicht: 18 kg

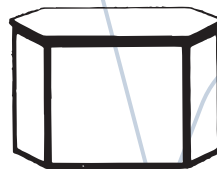

Fünfeck Theke Standard
550-001-803
Maße / Angaben B/T/H
1280 x 560 x 905 mm
Gewicht: 16 kg

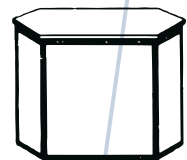

Fünfeck Theke Klein
550-001-804
Maße / Angaben B/T/H
1100 x 470 x 905 mm
Gewicht: 16 kg



Promotion Theke
mit Aufsatzblende
550-001-805
Maße / Angaben B/T/H
760 x 560 x 2320 mm
Gewicht: 12 kg

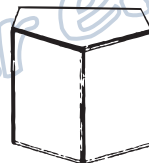

Fünfeck Theke
550-001-802
Maße / Angaben B/T/H
820 x 500 x 905 mm
Gewicht: 12 kg

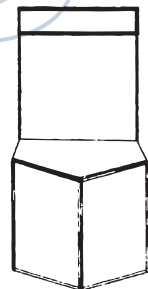

Fünfeck Theke Standard
mit Aufsatzblende
550-001-801
Maße / Angaben B/T/H
1000 x 500 x 2320 mm
Gewicht: 14 kg





9,5.8 - Infotheke - Import

Formschöne Kunststofftheke
aus Weißem Kunststoff
(incl. Einlegeboden - auf den
Beispielfotos noch nicht eingebaut!)

Technische Daten / Fakten: (Angaben ca. in mm)

Fläche Tischplatte:

- Gesamtlänge: 900 mm
- Breite Aussen: 460 mm
- Breite Mitte: 330 mm



Höhe über Boden:

- Tischfläche: 900 mm
- Panel: 1640 mm

Beschriftungsflächen:

- Panel / Querschild
(b x h) 900 x 150 mm
- sichtbare Schürze (von vorne)
(b x h) 1000 x 800 mm
- Schürze gesamt
(b x h) 1650 x 800 mm



Tisch-
oberfläche



Hinten-
ansicht





9,5.10 - Promotiontheke

Leicht und schnell auf- und abzubauen
 Präsentationstheke für den Einsatz auf
 Messen und für Promotionaktionen. Das
 weiße PS kann schnell und einfach
 dekoriert werden. Einfach zu transportieren.



Promotiontheke

- Leicht und schnell auf- und abzubauen
- aus weißen PS gefertigt.
- einfach mit Folienschrift / Digitadruck zu dekorieren
- einfach zu transportieren

Promotiontheke - 810 x 470 x 2050 mm

Stückpreis
netto incl. 19 %
MWST

108,48 € 129,09 €





10.1 - Fahnenmast Mobil

Bringt Schwung in Ihre Werbung. Sicherer Halt am witterungsbeständigen Mast.
 Ausfahrbarer, dreiteiliger Mast aus feuerverzinkten Stahlrohr (Durchmesser 57 mm), Mastlänge 6 m, Bodenplatten aus stabilem Stahlblech, schnelle Montage durch einfaches Stecksystem.

- Höhe 6000 mm
- #Art. Nr. 010-005-02

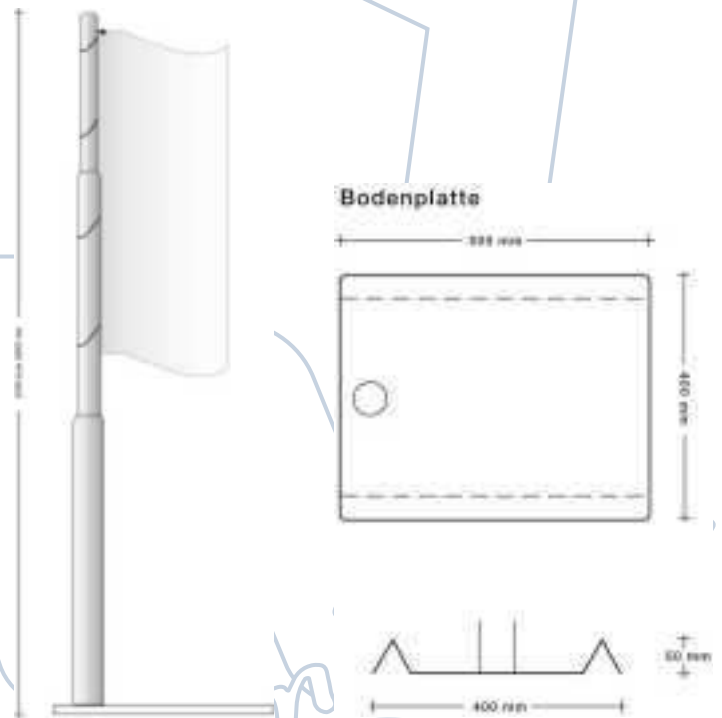

star einen

Artikel-#	Fahnenmasten		Stückpreis netto	incl. 19 % MWST
010-005-02	Fahnenmast Mobil	6000 mm	204,80 €	243,71 €
10-01-01	Fahnenmast Aluminium Typ I - Hiss-Vorrichtung	7700 mm	272,80 €	324,63 €
10-01-02	Fahnenmast Aluminium Typ I - Hiss-Vorrichtung	8700 mm	345,60 €	411,26 €
10-02-01	Fahnenmast Aluminium Typ II - drehbar	7700 mm	345,60 €	411,26 €
10-02-02	Fahnenmast Aluminium Typ II - drehbar	8700 mm	418,40 €	497,90 €
10-03-01	Fahnenmast Aluminium Typ II - Hiss-Vorrichtung	7700 mm	391,20 €	465,53 €
10-03-02	Fahnenmast Aluminium Typ II - Hiss-Vorrichtung	8700 mm	464,00 €	552,16 €
010-004-01	Kipphalterung		132,00 €	157,08 €



10.2 - Fahnenmast aus Aluminium

Flaggen schnell und leicht austauschbar.
 Aus Aluminiumrohr (Durchmesser 76 x 3 mm
 innenverstärkt auf 6,5 mm), Höhe 7,0 m oder 8,0 m
 über Boden, Ausleger 1,2 m oder 1,5 m,
 Aluminium silber eloxiert, inkl. Bodenhülse

Typ I - mit Hissvorrichtung aus Edelstahl

#Art. Nr. 10-01-01 7700 mm

#Art. Nr. 10-01-02 8700 mm

Typ II - mit Drehbaren Auslegern 1,2 oder 1,5 m

#Art. Nr. 10-02-01 7700 mm

#Art. Nr. 10-02-02 8700 mm

Typ II - mit Hissvorrichtung aus Edelstahl, inkl.

Beleuchtung mittels Halogenstrahler (500 W) auf
 Mastspitze

#Art. Nr. 10-03-01 7700 mm

#Art. Nr. 10-03-02 8700 mm

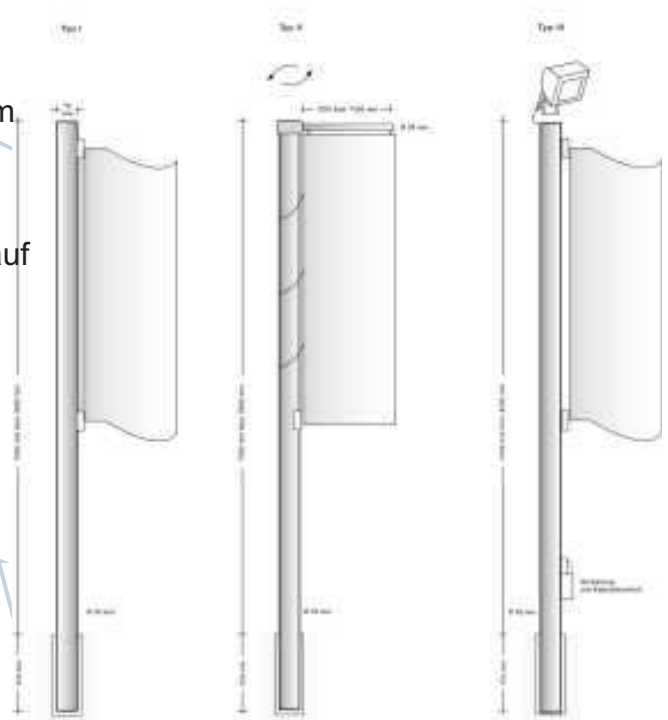

10.3 - Kipphalterung

für Bodenmontage des Fahnenmastes mit Ausleger,
 erleichtert den Fahnenwechsel durch einfaches Umlegen
 des Mastes. Ausführung: Stahl feuerverzinkt zur Fundament-
 montage.

#Art. Nr. 010-004-01





10.50 - Promotion Banner



Promotion Banner	Format	Stückpreis netto	incl. 19 % MWST
<ul style="list-style-type: none"> • Schwarze Teleskopstange • mit schwerem Metallspreizfuß • incl. Wasserbehälter zur zus. Beschwerung • incl. Erd- bzw. Schneespieß zur Befestigung im Boden • ohne Banner 			
Flag Banner / Promotion Banner	1080 x 3420 mm	167,44 €	199,25 €





13 - Laufschrift-Kugel Magicball

Leuchtende Schriftzeichen rotieren deutlich lesbar unter der rauchglasfarbigen Oberfläche, unsichtbar erzeugt und rundum lesbar. Neugierige Blicke sind Ihnen sicher - und Ihre Werbebotschaft wird vermittelt.

Lieferbar ist der Magicball in den Leuchtschriftfarben Blau, Rot, Grün oder Gelb.
 Kugeldurchmesser: ca. 30 cm,
 Gesamthöhe: ca. 33 cm, Gewicht: ca. 2,5 kg,
 Schriftgröße: 9,5 cm auf 16 LEDs,

programmierbar über Windows-PC, inkl. Windows Software deutsch/englisch, RS232-Anschlusskabel, Benutzerhandbuch (deutsch oder englisch)

- #Art. Nr. 550-001-1 Farbe: blau
- #Art. Nr. 550-001-11 Farbe: grün
- #Art. Nr. 550-001-9 Farbe: gelb
- #Art. Nr. 550-001-10 Farbe: rot



winter ein

Artikel-#	Magicball		Stückpreis netto	incl. 19 % MWST
550-001-1	Magicball - Laufschrift - Kugel	blau	585,00 €	696,15 €
550-001-9	Magicball - Laufschrift - Kugel	gelb	585,00 €	696,15 €
550-001-11	Magicball - Laufschrift - Kugel	grün	585,00 €	696,15 €
550-001-10	Magicball - Laufschrift - Kugel	rot	585,00 €	696,15 €



14 - Leuchtfolien

Der 0,8 mm dicke Leuchtkasten für alle Anwendungen !!!

Einführung

Leuchtfolien sind hauchdünne auf Zinksulfid basierende Leuchtkörper, die mittels Stromspeisung ein homogenes, elegantes Licht projizieren und überall da Einsatz finden, wo andere Leuchtkörper keinen Platz finden können. Gerade im immer mehr an Bedeutung findenden Bereich der Fußbodenwerbung, lassen sich diese Leuchtfolien optimal einsetzen. Ausgestattet mit einem Inkjet Backlite Film bieten wir den vielleicht dünnsten Leuchtkasten der Welt an, dessen Werbeaussage innerhalb von Sekunden geändert werden kann. Flexibel einsetzbar setzen diese Leuchtfolien neue Maßstäbe in der Licht- und Leuchtwerbung. Begehr, biegsam und extrem sparsam im Stromverbrauch sind nur wenige entscheidende Vorteile.

Technologie:

Die bereits 1936 entdeckte Technologie der Elektrolumineszenz lässt sich phosphorverwandte Partikel durch Hochfrequenz in ihrer eigenen Gitterstruktur schwingen und letztendlich dadurch leuchten. Um das Funktionsprinzip verstehen zu können, stelle man sich ein transparentes Folienlaminat (Schutzschicht siehe Abbildung) vor, in dem sich zwei Spannungsträger (Front- und Rückelektrode, siehe Abb.) befinden. Auf diesen Spannungsträgern sind Zinksulfidatome aufgedampft. (Phosphor, siehe Abb.) Durch die hohe Taktfrequenz entsteht im Vergleich zu der extrem niedrigen Energieaufnahme eine unvergleichlich hohe Lichtausbeute.

Vorteile

- Leuchtfolien haben eine Stärke von 0,8mm und können dadurch optimal zur Hinterleuchtung von Dias, Backlites eingesetzt werden. Außerdem wird durch sie ein herkömmliches Rahmensystem, Display, Plakaträhmen oder Fußbodenwerbematte innerhalb von Sekunden zum Leuchtkasten umfunktioniert!
- Die homogene Lichtfläche verhindert Lichtverluste und Blendpunkte und bietet eine vollkommene Ausleuchtung bis ins Detail.
- Leuchtfolien sind extrem stoßfest, da keine zerbrechlichen Teile wie Glas enthalten sind.
- Leuchtfolien geben nahezu keine Wärme ab. Beim Betrieb wird kaum Energie in Form von Wärme an die Umwelt abgegeben. Der Wirkungsgrad beträgt ca. 99% und man spricht in diesem Zusammenhang von kaltem Licht.
- Leuchtfolien verbrauchen einen Bruchteil an Energie gegenüber herkömmlichen Lichtquellen. Beispiel: Ein Neon-Leuchtkasten nimmt bei homogener Ausleuchtung ca. 500 Watt/qm auf. Leuchtfolien kommen mit ca. 1/10 aus.



alles was wir brauchen!



14 - Leuchtfolien

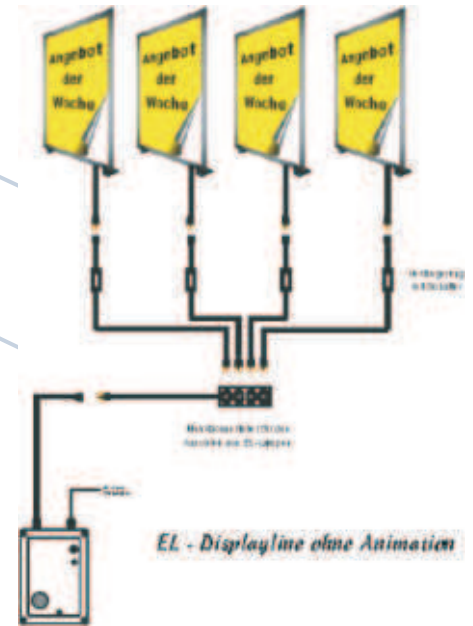
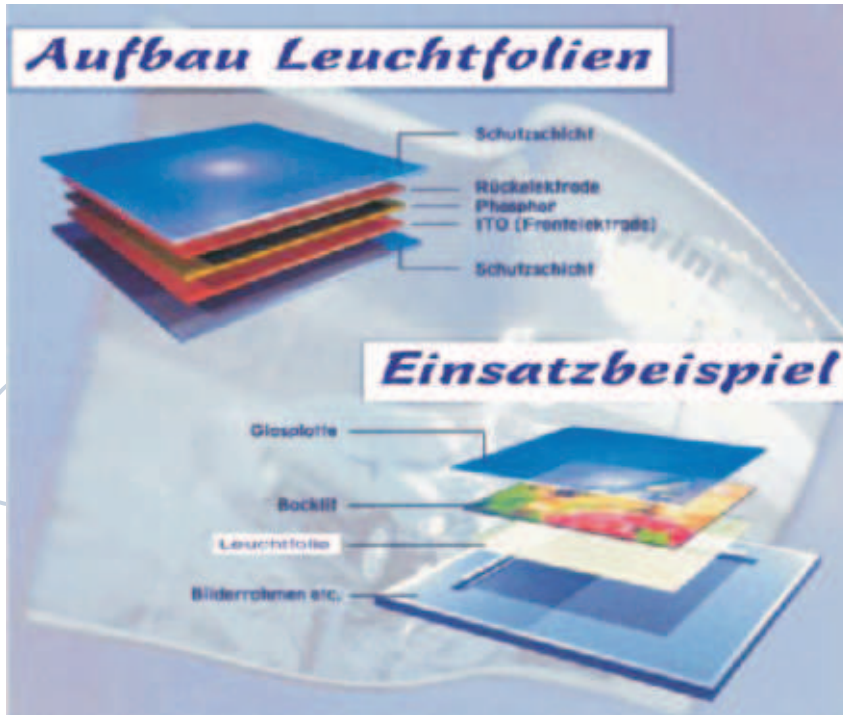

Artikel-#	Leuchtfolien	Stückpreis netto	incl. 19 % MWST
8021	Displaysysteme - DIN A1	832,14 €	990,25 €
8022	Displaysysteme - DIN A2	517,86 €	616,25 €
8023	Displaysysteme - DIN A3	289,29 €	344,26 €
8024	Displaysysteme - DIN A4	246,43 €	293,25 €
8011	Leuchtfolien DIN A1	503,33 €	598,96 €
8012	Leuchtfolien DIN A2	253,33 €	301,46 €
8013	Leuchtfolien DIN A3	120,00 €	142,80 €
8014	Leuchtfolien DIN A4	70,00 €	83,30 €
8041	Lightflour - DIN A1	803,57 €	956,25 €
8045	Lightflour - DIN A4	246,43 €	293,25 €
8005	Netzgerät TU1.4 - f. A4/A3	170,00 €	202,30 €
8001	Netzgerät TU2.1 - f. A2/A1	336,67 €	400,64 €
8006	Netzgerät TU3.3 - f. bis zu 3 x A1	453,33 €	539,46 €



15.1,1 - Standbanner Disflag mit Klemmschiene

Plakate effektiv in Szene gesetzt.

Für Plakate im DIN A1 Hochformat,
 Fußdurchmesser 400 mm, Aluminiumprofile silber eloxiert, Fuß
 buche-natur, in Einzelteile zerlegbar mit hochwertigen
 Aluminiumendstücken

Höhe: 2000 mm



15.1,2 - Standfahne Disflag Midi

Für Fahnenstoffe oder Planen geeignet.

Passend für Planen 850 x 600 mm,
 Fußdurchmesser 400 mm, Aluminiumprofile pulverbeschichtet, Fuß
 in buche-natur (wahlweiße Metallfuß),
 PVC-Plane weiß, in Einzelteile zerlegbar,
 mit hochwertigen Aluminiumendstücken
 Höhe: 2000 mm

#Art. Nr. 14-002-10005: PVC Plane weiß - 850 x 600 mm

Bedruckte Stoffe auf Anfrage!



15.1,3 - Raumteiler Disflag

Auch mit großformatigen Raumteilern jeden Platz optimal
 ausnutzen.

Plane 1400 x 1800 mm, Fußdurchmesser 400 mm,
 Höhe bis zur Querschiene: 2000 mm
 Aluminiumprofile silber eloxiert, Fuß buche-natur,
 in Einzelteile zerlegbar, mit hochwertigen Aluminium-Endstücken

#Art. Nr. 14-002-10012 : PVC Plane weiß



Artikel-#	Display - Disflag	Stückpreis netto	incl. 19 % MWST
14-002-05	Disflag Midi und Maxi variabel von 850 x 600 bis 1600 x 600 mm	161,93 €	192,69 €
14-002-04	Disflag mit Klemmschiene	128,78 €	153,24 €



15.2,1 - Popup-Wand Maxi

Faltbares Pop-up, das sich wie ein Schirm in Sekunden in eine große Werbefläche verwandelt. Extrem leicht und deshalb überall einsetzbar. Die Infopanels sind mühelos mit Magnetstreifen zu befestigen.

Zubehör wie Halogenlampen und Transporttaschen sind optional erhältlich!

#Art. Nr. **1-550-004-00102** 2800 x 2300 mm (B x H) 3 x 4 Felder rund

#Art. Nr. **1-550-004-00102** Transportkoffer

#Art. Nr. **1-550-004-00102** Halogenstrahler

Andere Formate auf Anfrage!

<-> 2800 mm

<-> 2300 mm



... in einem Koffer!

#Art. Nr.
1-550-004-00111
Transportkoffer





15.2,15 - Pop-Up - Wand 4 x 3

Import !

Faltbares Pop-up, das sich wie ein Schirm in Sekunden in eine große Werbefläche verwandelt. Extrem leicht und deshalb überall einsetzbar. Die Infopanelen sind mühelos mit Magnetstreifen zu befestigen.

Technische Daten:

- Aus stabilem Alurohr Ø 5mm
- Sichtbare Werbefläche: ca. 310-330 (b) x 230 (h) cm
- Robuste Federmechanik
- Segmentfelder: 4 (breit) x 3 (hoch)
- Stellfläche (nur Skelett) 300 x 85 cm
- Stellfläche incl. Panelen: 320 x 96 cm
- Displaytiefe / Wandstärke: 27 cm
- Anzahl der Display-Panelen: 6 St.
 - 4 St. - Format: ca. 70 x 210 cm
 - 2 St. - Format: ca. 65 x 210 cm (Eckenumschlag)



Detailbild - Skelett



Detailbild - Strahler

Incl. Zubehör:

- Zylindrische schwarze Transporttasche in Form und Ausführung eines rollbaren Trollys
- Weiße Panelen in ca. 0,5mm Stärke (für z.B. Folienbeschriftung usw.)
- Magneten und Leisten zur Befestigung der Panelen.
- 2 Halogen-Strahler mit Euro-Stecker - Anschluß

Sichtfläche ca.

<-> 3300 mm



Transport-Trolley

<-> 2300 mm





15.2,2 - Popup-Wand Mini

Die ideale Präsentationswand bei begrenztem Platzangebot. Schnell und leicht ohne Werkzeuge aufstellbar mit praktischen Magnetstreifen.

#Art. Nr. 1-550-004-00104 2100 x 2300 mm (B x H) / 3 Felder

#Art. Nr. 1-550-004-00110 Transportkoffer



alles unter einem Dach!



#Art. Nr.
1-550-004-00110
Transportkoffer





15.2,25 - Pop-Up-Wand 3 x 3 **Import !**

Faltbares Pop-up, das sich wie ein Schirm in Sekunden in eine große Werbefläche verwandelt. Extrem leicht und deshalb überall einsetzbar. Die Infopanelen sind mühelos mit Magnetstreifen zu befestigen.



Detailbild - Skelett

Technische Daten:

- Aus stabilem Alurohr Ø 5mm
- Sichtbare Werbefläche: ca. 240-260 (b) x 230(h) cm
- Robuste Federmechanik
- Segmentfelder: 3 (breit) x 3 (hoch)
- Stellfläche (nur Skelett) 236 x 60 cm
- Stellfläche incl. Panelen: 265 x 65 cm
- Displaytiefe / Wandstärke: 27 cm
- Anzahl der Display-Panelen: 5 St.
 3 St. - Format: ca. 70 x 210 cm
 2 St. - Format: ca. 65 x 210 cm (Eckenumschlag)



Detailbild - Strahler

Incl. Zubehör:

- Zylindrische schwarze Transporttasche in Form und Ausführung eines Roll-Trollys
- Weiße Panelen in ca. 0,5mm Stärke (für z.B. Folienbeschriftung usw.)
- Magneten und Leisten zur Befestigung der Panelen.
- 2 Halogen-Strahler mit Euro-Stecker-Anschluß

Sichtfläche ca. <-> 2600 mm



Transport-Trolley

<-> 2300 mm





15.2,4 - Pop-Up-Tower

Klassischer Werbeauftritt als Präsentationssäule. Die runde Form ermöglicht kreative Informationen auf kleinster Fläche und ist mit anderen Pop-up-Systemen kombinierbar. Besonders wirkungsvoll mit Innenbeleuchtung.

Inklusive praktischer Nylontasche

1-550-004-00103

600 x 2300 mm (B x H) ohne Beleuchtung

#Art. Nr. 1-550-004-00107

600 x 2300 mm (B x H) mit Beleuchtung



15.2,3 - Pop-Up-Theke

Präsentationstheke mit großer Werbefläche. Vorne mit Infopanel, das sich mühelos mit Magnetstreifen befestigen lässt, hinten zur Nutzung offen.

Stabile und große Ablagefläche.

Inklusive praktischer Transporttasche.

#Art. Nr. 1-550-004-00105 - 1250 x 900 mm (B x H)

Ansicht Aussen!



<-> 1250 mm

<-> 900 mm

stabile & grosse
Ablageflächen

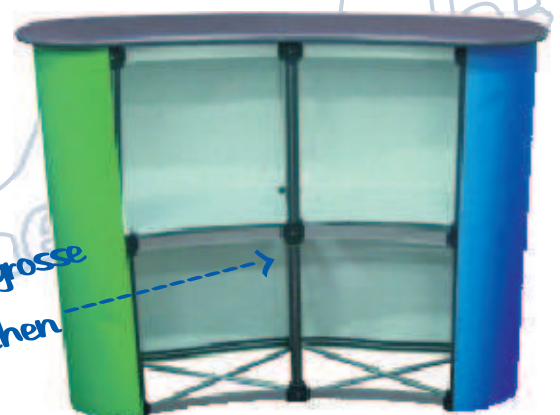

Artikel-#	Pop-UP - System		Stückpreis netto	incl. 19 % MWST
1-550-004-00102	Pop-up Maxi incl. Koffer und Beleuchtung	2800 x 2300 mm	559,30 €	665,57 €
1-550-004-00107	Pop-up Tower mit Beleuchtung	600 x 2300 mm	473,45 €	563,41 €
1-550-004-00104	Pop-up Mini incl. Koffer	2100 x 2300 mm	499,38 €	594,26 €
1-550-004-00105	Pop-up Theke	1250 x 900 mm	215,90 €	256,92 €
I-PopUP-3o	Pop-Up - Wand - 3 x 3 (oval)	2650 x 650 mm	345,50 €	411,15 €
I-PopUP-4o	Pop-Up - Wand - 4 x 3 (oval)	3200 x 960 mm	443,00 €	527,17 €



15.3 - Promotionwand / Infowand

Für Messen und Produktpräsentationen. Als Raumteiler mit hervorragender Werbewirkung.

- Promotionwand aus stabilen Aluminium-Systemprofilen, silber eloxiert
- inkl. weißer Panels aus ca. 5mm Vollkunststoff zur Beschriftung oder Bedruckung
- Zusammenfaltbar, einfache sekundenschnelle Montage.
- Panelformat 1. und 2. Reihe (B x H): 700 x 1000 mm
- Panelformat 3. Reihe (Oberteile) (B x H): 700 x 300 mm

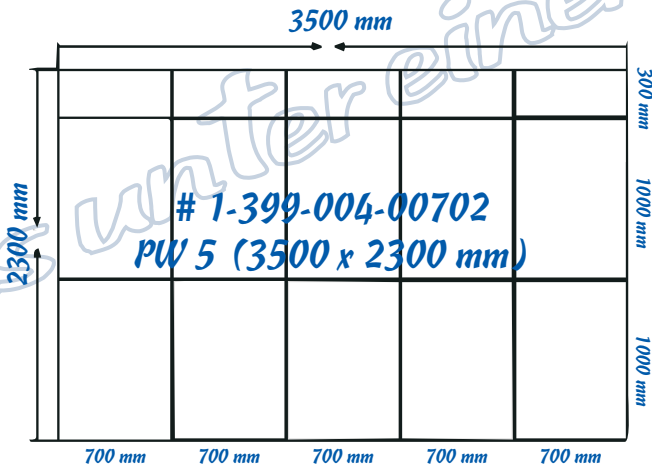
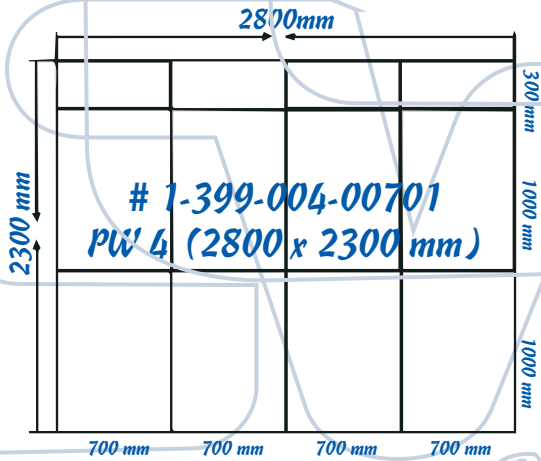
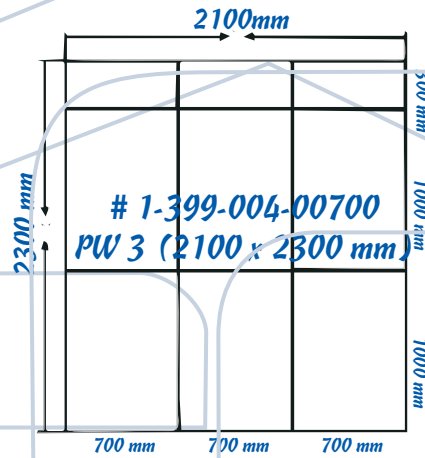

alles unter einem Dach!



15.3 - Promotionwand / Infowand



Artikel-#	Promotionwand		Stückpreis netto	incl. 19 % MWST
1-399-004-00700	Promotionwand PW3 • Ausführung 3-spaltig • aus stabilen Aluminium-Systemprofilen • Gesamtabmessung: • Zusammenfaltbar, einfacher schneller Aufbau • Panels aus PVC-Hartschaum-Platten ca. 5mm stark • 6 Panels im Format: • 3 Panels im Format:	2100 x 2300 mm 2100 x 2300 mm 700 x 1000 mm 700 x 300 mm	366,35 €	435,96 €
1-399-004-00701	Promotionwand PW4 • Ausführung 4-spaltig • aus stabilen Aluminium-Systemprofilen • Gesamtabmessung: • Zusammenfaltbar, einfacher schneller Aufbau • Panels aus PVC-Hartschaum-Platten ca. 5mm stark • 8 Panels im Format: • 4 Panels im Format:	2800 x 2300 mm 2800 x 2300 mm 700 x 1000 mm 700 x 300 mm	432,23 €	514,35 €
1-399-004-00702	Promotionwand PW5 • Ausführung 5-spaltig • aus stabilen Aluminium-Systemprofilen • Gesamtabmessung: • Zusammenfaltbar, einfacher schneller Aufbau • Panels aus PVC-Hartschaum-Platten ca. 5mm stark • 10 Panels im Format: • 5 Panels im Format:	3500 x 2300 mm 3500 x 2300 mm 700 x 1000 mm 700 x 300 mm	564,40 €	671,64 €
1-004-00703	Promotionwand - Transporttasche Beschriftungsrichtpreis für Panele Beschriftungsrichtpreis für Panele	1000 x 700 mm 700 x 300 mm	51,78 € 20,00 € 10,00 €	61,61 € 23,80 € 11,90 €



15.4,1 - Roll UP - Display - Import

Produkteigenschaften:

- Hergestellt aus Aluminiumprofilen
- mit 2 ausklappbaren Füßen
- Im Gehäuse untergebrachte 3-teilige Stange, ist mit einem Gummiband miteinander verbunden.
- Sichtbares max. Format des Banners: 2000 x 830 mm.
- Oben wird das Banner in die Halteschnele eingeklemmt.
- Unten in die Rollvorrichtung eingeklebt.
- Kinderleichter Auf- und Abbau ohne Werkzeug durch nur eine Person.
- Wird mit schwarzer Tragetasche aus Nylon geliefert.

15.4,15 - Roll UP - Display

Produkteigenschaften wie oben beschrieben, zusätzlich:

- Schwereres standfestes Bannerdisplay
- Hergestellt aus robustem Aluminiumprofilen
- Lieferung erfolgt in verstärkter Tragetasche aus Nylon in Farbe schwarz



Artikel-#	Display - Roll Up	Stückpreis netto	incl. 19 % MWST
	Roll Up - Display - Import		
	• Hergestellt aus leichten Aluminium		
	• 2 Standfüsse zum Ausklappen		
	• incl. Tragetasche aus schwarzem Nylon		
	• oben mit Klemmleiste unten zum Einkleben des Displays		
RollUPI	Roll Up - Display (Import)	33,00 €	39,27 €
RollUPI-AI	dto. incl. gedruckten PVC Banner	71,50 €	85,09 €
RollUPI-AIHQ	dto. incl. gedruckten HQ - Banner	78,50 €	93,42 €
	Roll Up - Display - Normal:		
	• Hergestellt aus Aluminium		
	• 2 Standfüsse zum Ausklappen		
	• incl. Tragetasche aus schwarzem Nylon		
	• oben mit Klemmleiste unten zum Einkleben des Displays		
RollUP	Roll Up - Display - für Bannerformat:	44,80 €	53,31 €
RollUP-AI	dto. incl. gedruckten PVC Banner	83,30 €	99,13 €
RollUP-AIHQ	dto. incl. HQ - Banner	90,30 €	107,46 €
RollUP	Roll Up - Display - für Bannerformat:	55,65 €	66,22 €
	Ersatzbanner für vorhandene Roll Up - Displays:		
RollUP-D-Disp.	Banner aus Displaymaterial	38,50 €	45,82 €
RollUP-D-HQ	Banner aus HighQ.-Material	45,50 €	54,15 €



15.4,2 - Disrole 250

einseitig / beidseitig, kompakt, schick im Design!

Der Disrole 250 wird einseitig oder beidseitig in 3 Formaten geliefert. Der Clou: durch die teleskopierbare Haltevorrichtung bestimmen Sie die Höhe des Banners von 1000 mm bis max. 2300 mm selbst - einfaches Handling ohne Werkzeug.

Dadurch ist das Display die ideale Wahl für alle Formen der Promotion. Die Rollbanner werden inkl. hochwertiger Tragetasche aus Nylon geliefert.

Material: Aluminium - silber eloxiert - edle Ausführung

Einseitig:

#Art. Nr. 1-399-004-00410 Breite: 800 mm

#Art. Nr. 1-399-004-00411 Breite: 900 mm

#Art. Nr. 1-399-004-00412 Breite: 1000 mm

Beidseitig:

#Art. Nr. 1-399-004-00413 Breite: 800 mm

#Art. Nr. 1-399-004-00414 Breite: 900 mm

#Art. Nr. 1-399-004-00415 Breite: 1000 mm

Andere Formate auf Anfrage!

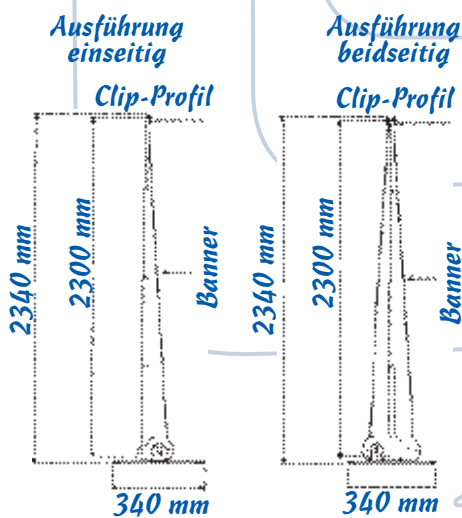

Artikel-#	Display - Disrole 250	Stückpreis netto	incl. 19 % MWST
1-399-004-00410	Disrole 250 - einseitig - 800 mm	110,08 €	130,99 €
1-399-004-00411	Disrole 250 - einseitig - 900 mm	121,98 €	145,15 €
1-399-004-00412	Disrole 250 - einseitig - 1000 mm	134,30 €	159,82 €
1-399-004-00413	Disrole 250 - zweiseitig - 800 mm	195,93 €	233,15 €
1-399-004-00414	Disrole 250 - zweiseitig - 900 mm	206,13 €	245,29 €
1-399-004-00415	Disrole 250 - zweiseitig - 1000 mm	221,85 €	264,00 €



15.4,3 - Premium X Rollbanner

Art. Nr. 1-399-007-...

Premium X und Duo Rollbanner
 X Rollbanner:

Sekundenschnell aufgebaut: Einfach die gerollte Grafikbahn aus dem Gehäuse ziehen und oben an der Schiene befestigen. Schon steht Ihre Präsentation sicher (dank 4,4 kg Aluminiumfuß) und in voller Größe auf Messen, Ausstellungen und Tagungen. Durch sein optimales Preis-/Leistungsverhältnis ist Premium X auch bei größeren Stückzahlen, z.B. für Kampagnen, besonders geeignet. Premium X ist mit extrem stabiler Haltestangen-Führung ausgestattet, eine elegante Transporttasche ist im Lieferumfang enthalten.

#Art. Nr. 1-399-007-00108 85 x 200 cm mit Tasche!

#Art. Nr. 1-399-007-00109 100 x 200 cm mit Tasche!



Duo Rollbanner:

Duo Rollbanner:
 Doppelseitige Variante von Premium X zur Aufnahme von 2 Motiven ausgelegt. Die Standfüße sind in Bügelform gestaltet.

#Art. Nr. 1-399-007-00101 85 x 200 cm mit Tasche! -
 doppelseitig

#Art. Nr. 1-399-007-00120 100 x 200 cm mit Tasche! -
 doppelseitig

Andere Formate auf Anfrage!



Artikel-# Display - Premium X / Duo

Artikel-#	Display - Premium X / Duo	Stückpreis netto	incl. 19 % MWST
1-399-007-00108	Premium X Rollbanner	82,45 €	98,12 €
1-399-007-00109	Premium X Rollbanner	90,53 €	107,72 €
1-399-007-00101	Premium Duo Rollbanner	87,13 €	103,68 €
1-399-007-00120	Premium Duo Rollbanner	95,20 €	113,29 €



15.4,4 - Premium XC Rollbanner

Kinderleicht und superschnell: ähnlich wie bei einer Leinwand wird das Banner herausgezogen und an die Halterungsschiene geklemmt.

Wegen seines leichten Gewichts kann das System auch als Handgepäck mitgenommen werden. Eine elegante Transporttasche wird mitgeliefert.

#Art. Nr. 1-399-007-00110 85 x 200 cm mit Tasche!
 Andere Formate auf Anfrage!



alles unter einem Dach!

Artikel-#	Display - Premium XC	Stückpreis netto	incl. 19 % MWST
1-399-007-00110	Premium XC Rollbanner	110,93 €	132,00 €



15.5,1 - Banner Display

Produkteigenschaften

Flexibel nutzbares einseitiges bzw. zweiseitiges Banner Display aus Aluminium. Die Klemmleisten garantieren ein schnelles und problemloses Auswechseln der Motive. Leichter Auf- und Abbau ohne Werkzeuge. Das Banner Display wird incl. Tragetasche geliefert.

Lieferbar für 3 Displaybreiten:

- 80 cm
- 90 cm
- 100 cm

inclusive Tragetasche !!!

passendes Display gefällig ???

- Auf LKW Planenmaterial
- Format: 200 x 80 cm
- incl. Montage in unser Display





15.5,1 - Banner Display

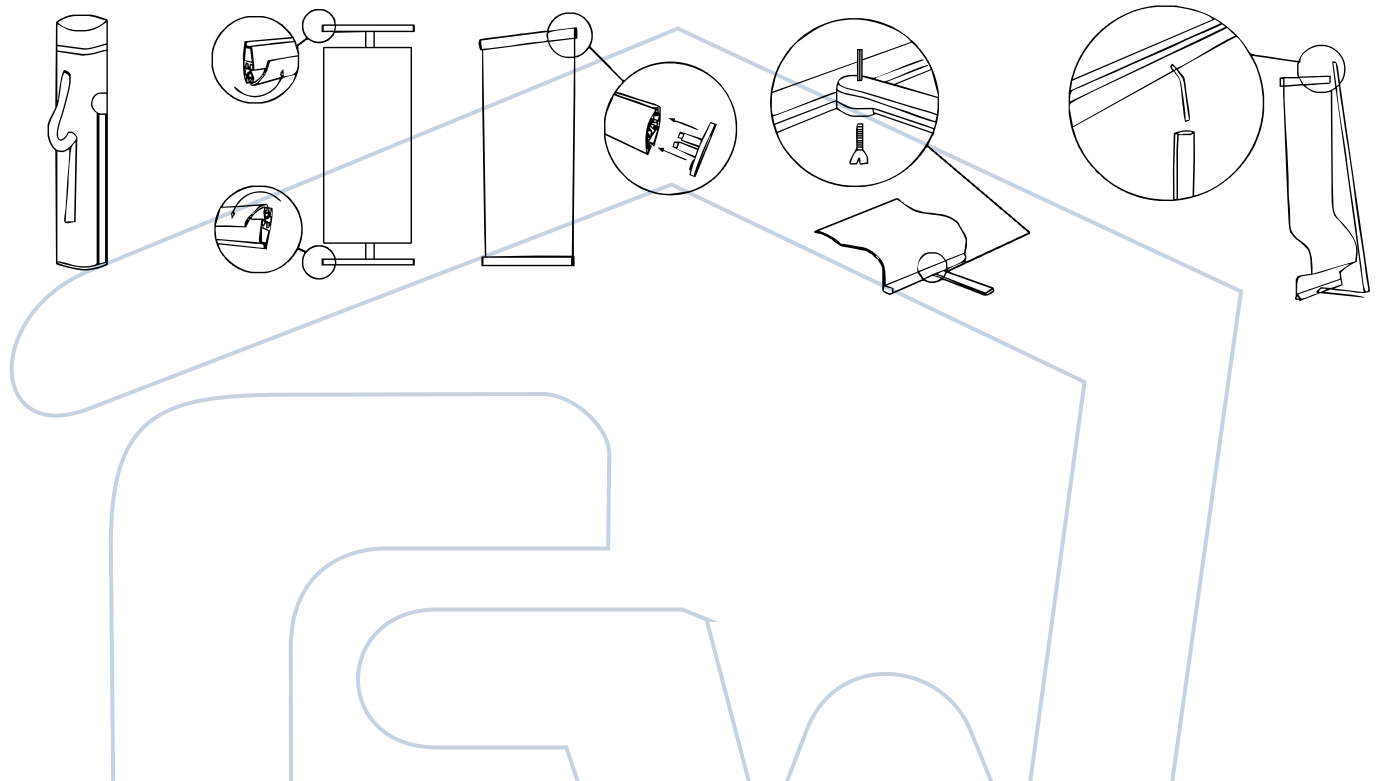

Artikel-#	Display - L-Banner	Stückpreis netto	incl. 19 % MWST
	<ul style="list-style-type: none"> • Flexibel nutzbares Banner Display aus Aluminium • oben und unten Klemmleisten zum schnellen Displaywechsel • Leichter Auf- und Abbau ohne Werkzeug • mit Transporttasche 		
BannerD60	Banner - Display 2000 x 600 mm - 2,5 kg (incl. Transporttasche)	33,35 €	39,69 €
BannerD80	Banner - Display 2000 x 800 mm - 3,3 kg (incl. Transporttasche)	36,83 €	43,83 €
BannerD90	Banner - Display 2000 x 900 mm - 3,7 kg (incl. Transporttasche)	38,43 €	45,73 €
BannerD100	Banner - Display 2000 x 1000 mm - 4,3 kg (incl. Transporttasche)	41,04 €	48,83 €
	• dto. - ohne Transporttasche (Verpackungseinheit: 25 St.)		
BannerD60ot	Banner - Display 2000 x 600 mm - (ohne Transporttasche)	25,01 €	29,76 €
BannerD80ot	Banner - Display 2000 x 800 mm - (ohne Transporttasche)	27,48 €	32,70 €
BannerD90ot	Banner - Display 2000 x 900 mm - (ohne Transporttasche)	28,93 €	34,42 €
BannerD100ot	Banner - Display 2000 x 1000 mm - (ohne Transporttasche)	30,38 €	36,15 €
	• dto. - incl. Tragetasche und digital gedrucktem HQ-Banner		
BannerD60AI	Banner - Display 2000 x 600 mm - incl. Tasche + Banner	67,35 €	80,15 €
BannerD80AI	Banner - Display 2000 x 800 mm - incl. Tasche + Banner	70,83 €	84,29 €
BannerD90AI	Banner - Display 2000 x 900 mm - incl. Tasche + Banner	80,43 €	95,71 €
BannerD100AI	Banner - Display 2000 x 1000 mm - incl. Tasche + Banner	83,04 €	98,81 €



15.5,2 - Disquick 200 / Banner Display

Perfekt geeignet für alle Promotionaktionen, sehr leicht,
äußerst flexibel
und standsicher.

Material: Aluminium silber eloxiert.

- #Art. Nr. 1-399-004-00001 - 600 x 2000 mm - einseitig
- #Art. Nr. 1-399-004-00002 - 600 x 2000 mm - zweiseitig
- #Art. Nr. 1-399-004-00003 - 800 x 2000 mm - einseitig
- #Art. Nr. 1-399-004-00004 - 800 x 2000 mm - zweiseitig
- #Art. Nr. 1-399-004-00005 - 1000 x 2000 mm - einseitig
- #Art. Nr. 1-399-004-00006 - 1000 x 2000 mm - zweiseitig

#Art. Nr. 1-399-004-00007 - Transporttasche



Artikel-#	Display - Disquick 200	Stückpreis netto	incl. 19 % MWST
1-399-004-00001	Diskquik 200 - einseitig	34,00 €	40,46 €
1-399-004-00002	Diskquik 200 - zweiseitig	48,03 €	57,15 €
1-399-004-00003	Diskquik 200 - einseitig	36,13 €	42,99 €
1-399-004-00004	Diskquik 200 - zweiseitig	51,00 €	60,69 €
1-399-004-00005	Diskquik 200 - einseitig	39,10 €	46,53 €
1-399-004-00006	Diskquik 200 - zweiseitig	55,68 €	66,25 €
1-399-004-00007	Diskquik 200 - Transporttasche	17,43 €	20,74 €



16.1 - Drehbühne SWD 100

Drehbühne mit stabilem Zinkdruckgehäuse, besonders geeignet als Antrieb für Würfel (max. Kantenlänge 40 cm) kleinere bis mittlere Aufbauten, Schaustücke und Exponate bis zu 10 kg Gewicht.

Art. Nr. 580-1-100 - mit Flansch 12,4 cm
Art.-Nr. 580-1-101 - mit Flansch 12,4 cm - mit Schleifring
Achtung - Alle Drehbühnen sind für den Inneneinsatz bestimmt.



16.2 - Drehbühne SW 250

Der richtige Antrieb für beleuchtete Deko-Aufbauten, fürs Schaufenster, Messen, Ausstellungen (Innenbereich). Wahlweise mit feststehender oder drehender Lichtquelle. Ausgelegt für 25 kg, mit 2m Zuleitung, Schuko-Stecker, die Geschwindigkeit beträgt ca. 2,5 Umdrehungen pro Minute. .

Art. Nr. 580-1-102 - mit Flansch 23 cm - ohne Beleuchtung

Art.-Nr. 580-1-103 - mit Flansch 23 cm - mit Schleifring - für rotierende Lichtquelle

Ausgelegt für max. 880 Watt - 4 Ampere Stromübertragung

Achtung - Alle Drehbühnen sind für den Inneneinsatz bestimmt.



16.3 - Drehbühne SW 500

Der richtige Antrieb für beleuchtete Deko-Aufbauten, fürs Schaufenster, Messen, Ausstellungen (Innenbereich). Wahlweise mit feststehender oder drehender Lichtquelle. Ausgelegt für 50 kg, mit 2m Zuleitung, Schuko-Stecker, die Geschwindigkeit beträgt ca. 2,5 Umdrehungen pro Minute.

Art. Nr. 580-1-104 - mit Flansch 23 cm - ohne Beleuchtung

Art.-Nr. 580-1-105 - mit Flansch 23 cm - mit Schleifring - für rotierende Lichtquelle

- Ausgelegt für max. 880 Watt - 4 Ampere Stromübertragung

Achtung - Alle Drehbühnen sind für den Inneneinsatz bestimmt.





16.4 - Drehbühne SW 1000, 2000, 3000

Der leistungsfähige Antrieb für Messe - Exponate, wie z.B. sich drehende Schaufensterpuppen, Litfasssäulen, Würfel, Pyramiden, Deko-Aufbauten mit einer max. Kantenlänge bis 100 cm, Höhe max. 200 cm. Auf Wunsch auch mit Stromübertragung zur Beleuchtung. Alle Geräte mit 2m Zuleitung, Schuko-Stecker, Flansch 40 cm Durchmesser - Belastungsangaben bei Zentrischer Belastung.

Andere Geräte, - Drehzahlen, Drehrichtungen, Netzspannungen, Schleifring 8 Ampere auf Anfrage.

Achtung - Alle Drehbühnen sind für den Inneneinsatz bestimmt.



em Dach!

Artikel-#	Drehbühne	Stückpreis netto	incl. 19 % MWST
580-1-100	Drehbühne SWD 100 mit Flansch Ø 12,4 cm	80,33 €	95,59 €
580-1-101	Drehbühne SWD 100 mit Flansch Ø 12,4 cm mit Schleifring	101,15 €	120,37 €
580-1-102	Drehbühne SW 250 mit Flansch Ø 23 cm	162,35 €	193,20 €
580-1-103	Drehbühne SW 250 mit Flansch Ø 23 cm (4A - 880 W) mit Schleifring	202,30 €	240,74 €
580-1-104	Drehbühne SW 500 mit Flansch Ø 23 cm	275,40 €	327,73 €
580-1-105	Drehbühne SW 500 mit Flansch Ø 23 cm (4A - 880 W) mit Schleifring	340,00 €	404,60 €
580-1-107	Drehbühne SW 1000 f. 100 kg Belastung	401,20 €	477,43 €
580-1-108	Drehbühne SW 1000 f. 100 kg Belastung (4A - 880 W) mit Schleifring	451,35 €	537,11 €
580-1-109	Drehbühne SW 2000 f. 200 kg Belastung	463,25 €	551,27 €
580-1-110	Drehbühne SW 2000 f. 200 kg Belastung (4A - 880 W) mit Schleifring	512,55 €	609,93 €
580-1-111	Drehbühne SW 3000 f. 300 kg Belastung	502,35 €	597,80 €
580-1-112	Drehbühne SW 3000 f. 300 kg Belastung (4A - 880 W) mit Schleifring	553,35 €	658,49 €



17.1 - Infoständer Welcome

Gäste informieren, bei Tagungen und Kongressen, in allen öffentlichen Gebäuden.

Infoständer aus gebogenem Aluminium-Ovalprofil. Stabile Grundplatte für hohe Standfestigkeit, seitlich befestigter Aluminium-Wechselrahmen, Profilabschluss mit elegantem Holzelement

1450 x 300 x 360 mm (H x B x T) Farbe: silberfarben
Holzelement Buche, klarlack-lackiert
Wechselrahmen 1 x DIN A4.



17.2 - Infoständer Welcome 2-fach

Information im Schilde - mit System und Design. Infoständer aus gebogenem Aluminium-Ovalprofil. Stabile Grundplatte für hohe Standfestigkeit, seitlich befestigte Aluminium-Wechselrahmen, Profilabschluss mit elegantem Holzelement

1450 x 300 x 360 mm (H x B x T)
Farbe: silberfarben
Holzelement Buche, klarlack-lackiert
Wechselrahmen 2x DIN A4

Formate / Abmessungen / Ausführung
2 Wechselrahmen DIN A4
1 450 x 550 x 360 mm (H x B x T)



17.4 - Infoständer Welcome mittig

Der Infoständer Welcome sagt Besuchern, wo es lang geht und was sie sonst noch wissen sollen.

Infoständer aus gebogenem Aluminium-Ovalprofil. Stabile Grundplatte für hohe Standfestigkeit, inkl. Klemmrahmen A4, Profilabschluss mit elegantem Holzelement

1300 x 300 x 360 mm (H x B x T)
Farbe: silberfarben
Holzelement Buche, klarlack-lackiert
Wechselrahmen 1x DIN A4





17.3 - Infoständer A4 - Querformat

Wird nicht übersehen - ansprechend und formschön im Quer- und Hochformat. Damit können Sie alles sagen - Hinweisschild für Messen, Ausstellungen und vieles mehr.

900 x 300 x 360 mm (H x B x T) eloxiertes Aluminiumprofil, mit Wechselrahmen, DIN A4 Querformat

- mit geschwungenem Fuß
- mit geradem Fuß (o. Abb.)

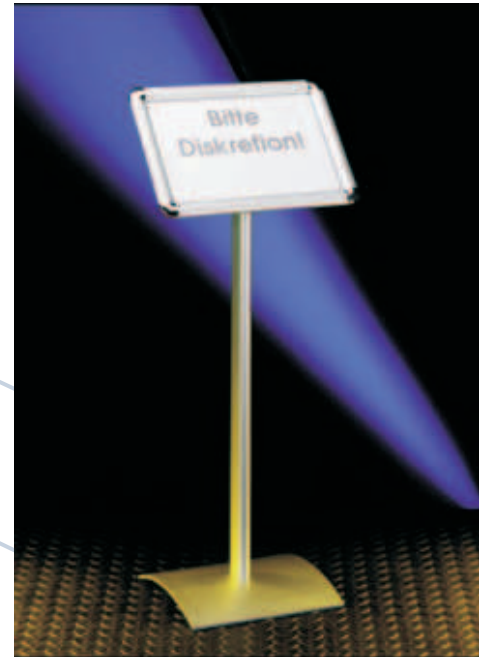

17.3 - Infoständer A4 - Hochformat

900 x 300 x 360 mm (H x B x T) eloxiertes Aluminiumprofil, mit Wechselrahmen, DIN A4 Hochformat

- mit geschwungenem Fuß
- mit geradem Fuß (o. Abb.)

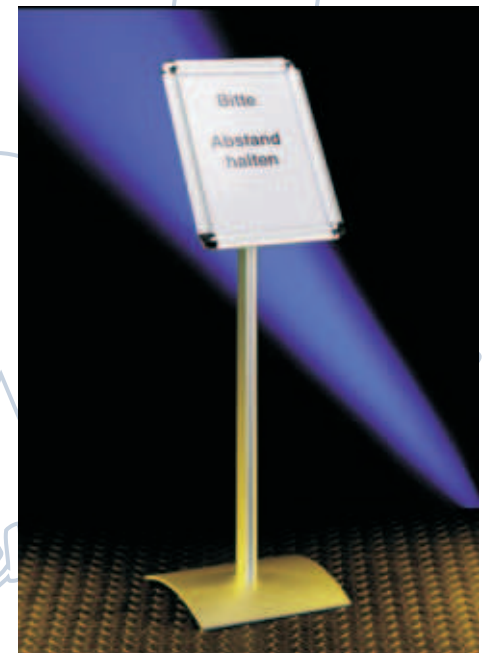

Artikel-#	Infoständer/Diskretionsständer		Stückpreis netto	incl. 19 % MWST
14-001-10	Infoständer Welcome 1 x DIN A4 - links montiert	145 x 30 x 26 cm	93,50 €	111,27 €
14-001-11	Infoständer Welcome 1 x DIN A4 - mittig montiert	130 x 30 x 26 cm	89,68 €	106,71 €
14-001-12	Infoständer Welcome 2 x DIN A4 - li + re montiert	145 x 30 x 26 cm	111,35 €	132,51 €
14-001-14	Infoständer DIN A4 - Hochf. - mit geradem Fuß		84,15 €	100,14 €
14-001-14	Infoständer DIN A4 - Hochf. - mit geschw. Fuß	130 x 30 x 36 cm	84,15 €	100,14 €
14-001-13	Infoständer A4 mit geradem Fuß		84,15 €	100,14 €
14-001-13	Infoständer DIN A4 - Querf. - mit geschw. Fuß	130 x 30 x 36 cm	84,15 €	100,14 €
	Infoständer - Teleskop - DIN A4		49,00 €	58,31 €
	Infoständer - Teleskop - DIN A3		56,00 €	66,64 €



17.5 - Infoständer Teleskop

Moderner und hochwertiger Infoständer aus Metallbauteilen.
Zerleg- und zusammenbaubar ohne Werkzeug.
Einfach Teleskopstange in den Standteller drehen bzw. oben mit der Flügelschraube den Plakathalter anschrauben - Fertig.



Posterrahmen in
DIN A4 / A3
lieferbar

Vorteile, die überzeugen:

- Schwerer Metallfuß garantiert sicheren Stand
- Flexibel - höhenverstellbare Teleskopstange
 - Hoch- oder Querformat durch einfaches Drehen einstellbar
- Neigungswinkel durch Flügelschraube beliebig verstell- und feststellbar
- Klapprahmen für einfaches Wechseln der Informationen

Technische Daten:

- Gesamtgewicht: 4 kg
- Durchmesser - Fuß 25 cm
- Höhe Fuß: 3,5 cm
- Durchmesser - Teleskop-Stange: 25 mm
- minimale Höhe Teleskop-Stange: 60 cm
- maximale Höhe Teleskop-Stange: 100 cm
- Profildicke - Alu-Rahmen: ca. 30 mm

Format DIN A4:

Sichtbares Format: 30 x 21 cm
Rahmenformat: 37 x 27 cm



Flexibilität
groß
geschrieben.



Massiver Metallfuß
sorgt für gute
Stabilität.



Flexibilität
groß geschrieben.
Höhe teleskopierbar.





17.10 - Menu Board



Infoständer "Menu Board"

Plakatformat

Stückpreis
netto

incl. 19 %
MWST

- flexibel durch variabel verstellbare Pos. des Rahmens
- Klapprahmen mit 25mm breitem Alu-Profil
- Klapprahmen kann Hoch- oder Querformat pos. werden.
- Posterformat DIN A2 - Ständerhöhe: 1200 mm
- Posterformat DIN A3 - Ständerhöhe: 1200 mm
- Posterformat DIN A4 - Ständerhöhe: 1100 mm

Menu Board - DIN A4 - Gehrung

210 x 297 mm

53,04 €

63,12 €

Menu Board - DIN A4 - Rondo

210 x 297 mm

53,04 €

63,12 €

Menu Board - DIN A3 - Gehrung

297 x 420 mm

73,14 €

87,04 €

Menu Board - DIN A3 - Rondo

297 x 420 mm

73,86 €

87,89 €

Menu Board - DIN A2 - Gehrung

420 x 597 mm

101,04 €

120,24 €

Menu Board - DIN A2 - Rondo

420 x 597 mm

101,04 €

120,24 €

Menu Board - 300x420 mm - Rondo

300 x 420 mm

65,28 €

77,68 €





17.50 - Sign Türbeschriftung

Durch die leicht zu öffnenden Seitenklappen kann das eingelegte Poster einfach ausgetauscht werden.

Die Antireflex-Schutzfolie schützt die Informationen vor jeder Beschädigung. Die Türschilder sind sowohl im Quer- als auch im Hochformat verwendbar.

Material: Aluminium silber eloxiert

#Art. Nr. 1-399-004-00320	50 x 148 mm		
#Art. Nr. 1-399-004-00321	105 x 148 mm	#Art. Nr. 1-399-004-00322	105 x 148 mm
#Art. Nr. 1-399-004-00323	148 x 210 mm	#Art. Nr. 1-399-004-00324	210 x 297 mm

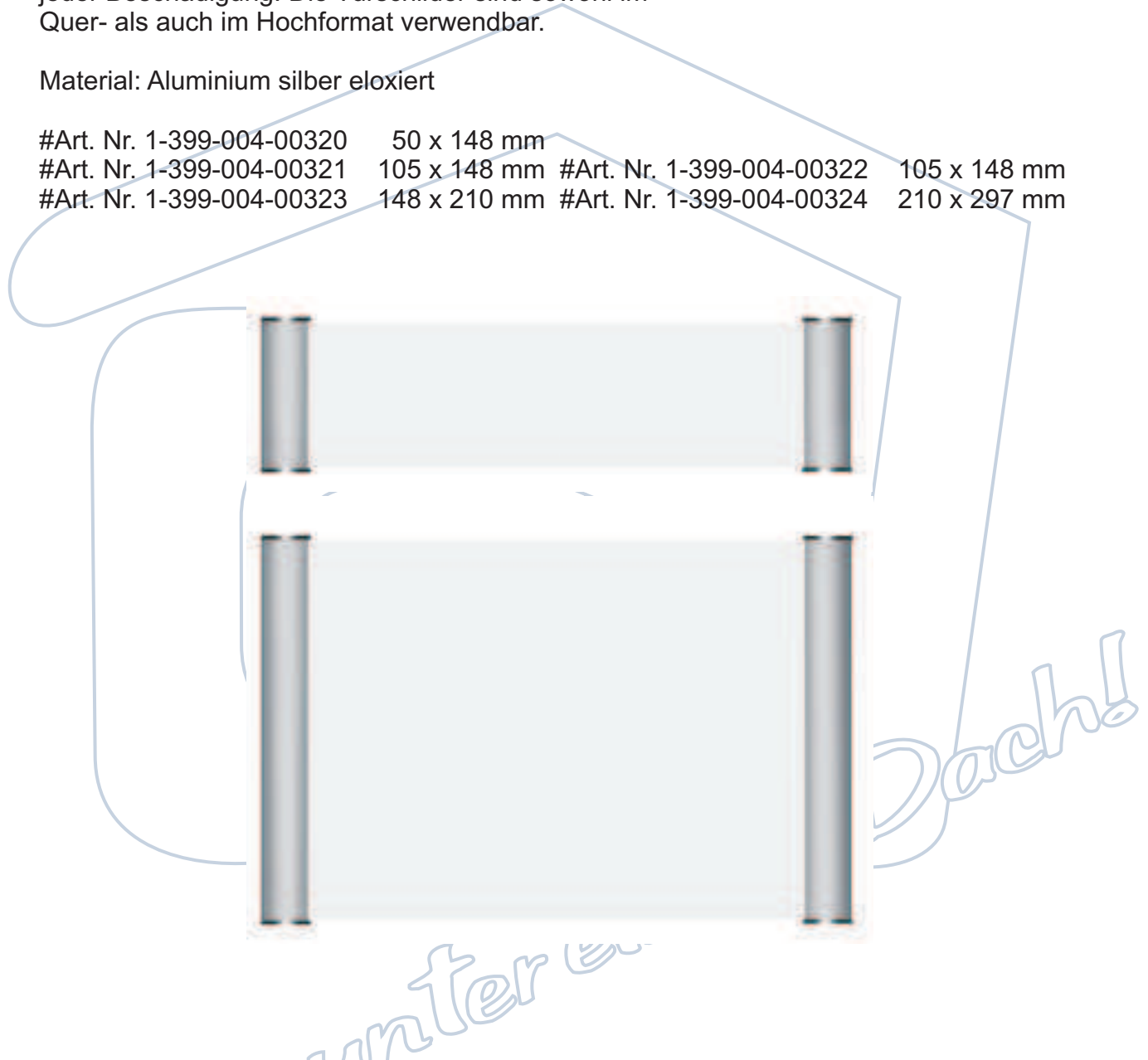

Artikel-#	Türbeschilderung	Stückpreis netto	incl. 19 % MWST
1-399-004-00320	Sign Türbeschilderung	56 x 177 mm	6,38 € 7,59 €
1-399-004-00321	Sign Türbeschilderung	111 x 177 mm	7,23 € 8,60 €
1-399-004-00322	Sign Türbeschilderung	111 x 326 mm	8,08 € 9,61 €
1-399-004-00323	Sign Türbeschilderung	154 x 239 mm	9,35 € 11,13 €
1-399-004-00324	Sign Türbeschilderung	216 x 326 mm	10,20 € 12,14 €



18.1 - Posterrahmen Rondo

Freie Gebäudeflächen innen und draußen sinnvoll nutzen.
 Wechselrahmen aus silber eloxiertem Aluminiumprofil.
 Profilbreiten von 25 und 32 mm,
 mit chromfarbenen Rondoecken.
 Kunststoffrückwand und Plakatschutz durch Antireflex-
 Acrylscheibe.

- doppelseitig -

- #Art. Nr. 399-001-80 DIN A0
- #Art. Nr. 399-001-16 DIN A1
- #Art. Nr. 399-001-21 DIN A2
- #Art. Nr. 399-001-289 DIN A3
- #Art. Nr. 399-001-290 DIN A4
- #Art. Nr. 399-001-291 500 x 700 mm
- #Art. Nr. 399-001-292 700 x 1000 mm

- einseitig - Profilbreite 25 mm

- #Art. Nr. 399-001-200 DIN A1
- #Art. Nr. 399-001-211 DIN A2
- #Art. Nr. 399-001-201 DIN A3
- #Art. Nr. 399-001-210 DIN A4
- #Art. Nr. 399-001-212 500 x 700 mm
- #Art. Nr. 399-001-202 700 x 1000 mm

- einseitig - Profilbreite 32 mm

- #Art. Nr. 399-001-77 DIN A0
- #Art. Nr. 399-001-75 DIN A1
- #Art. Nr. 399-001-76 DIN A2
- #Art. Nr. 399-001-89 DIN A3
- #Art. Nr. 399-001-88 DIN A4
- #Art. Nr. 399-001-213 500 x 700 mm
- #Art. Nr. 399-001-99 700 x 1000 mm

Sonderformate und RAL-Farben auf Anfrage!



alles unter einem Dach!





18.1 - Posterrahmen Rondo

18.2 - Posterrahmen Rondo Import



Artikel-#	Plakatrahmen - Rondo		Stückpreis netto	incl. 19 % MWST
399-001-200	Alu - Wechselr. Rondo - 25mm Profil - einseitig	Din A1	23,38 €	27,82 €
399-001-211	Alu - Wechselr. Rondo - 25mm Profil - einseitig	Din A2	21,76 €	25,89 €
399-001-201	Alu - Wechselr. Rondo - 25mm Profil - einseitig	Din A3	15,73 €	18,71 €
399-001-210	Alu - Wechselr. Rondo - 25mm Profil - einseitig	Din A4	12,33 €	14,67 €
399-001-212	Alu - Wechselr. Rondo - 25mm Profil - einseitig	500 x 700mm	21,25 €	25,29 €
399-001-202	Alu - Wechselr. Rondo - 25mm Profil - einseitig	700x1000mm	33,58 €	39,95 €
399-001-77	Alu - Wechselr. Rondo - 32mm Profil - einseitig	Din A0	63,75 €	75,86 €
399-001-75	Alu - Wechselr. Rondo - 32mm Profil - einseitig	Din A1	24,65 €	29,33 €
399-001-76	Alu - Wechselr. Rondo - 32mm Profil - einseitig	Din A2	23,38 €	27,82 €
399-001-89	Alu - Wechselr. Rondo - 32mm Profil - einseitig	Din A3	17,43 €	20,74 €
399-001-88	Alu - Wechselr. Rondo - 32mm Profil - einseitig	Din A4	14,45 €	17,20 €
399-001-213	Alu - Wechselr. Rondo - 32mm Profil - einseitig	500 x 700mm	23,38 €	27,82 €
399-001-99	Alu - Wechselr. Rondo - 32mm Profil - einseitig	700x1000mm	36,13 €	42,99 €
399-001-80	Alu - Wechselr. Rondo - 32mm Profil - doppels.	Din A0	102,00 €	121,38 €
399-001-16	Alu - Wechselr. Rondo - 32mm Profil - doppels.	Din A1	63,75 €	75,86 €
399-001-21	Alu - Wechselr. Rondo - 32mm Profil - doppels.	Din A2	45,48 €	54,12 €
399-001-289	Alu - Wechselr. Rondo - 32mm Profil - doppels.	Din A3	33,58 €	39,95 €
399-001-290	Alu - Wechselr. Rondo - 32mm Profil - doppels.	Din A4	22,53 €	26,80 €
399-001-291	Alu - Wechselr. Rondo - 32mm Profil - doppels.	500 x 700mm	53,98 €	64,23 €
399-001-292	Alu - Wechselr. Rondo - 32mm Profil - doppels.	700x1000mm	79,48 €	94,58 €

Artikel-#	Plakatrahmen - Rondo - Import		Stückpreis netto	incl. 19 % MWST
	• Alu-Wechselrahmen mit Klappprofilen			
	• Profilstärke: 25mm			
	• Transparente Kunststoffscheibe zur Abdeckung			
	• Graue Kunststoffrückwand			
	• Ausführung: mit abgerundeten Kunststoffecken			
	Ausführung für Postereinlegeformat: (ca. 841 x 1189 mm DIN A0)		35,00 €	41,65 €
	Ausführung für Postereinlegeformat: (ca. 594 x 841 mm DIN A1)		24,00 €	28,56 €
	Ausführung für Postereinlegeformat: (ca. 420 x 594 mm DIN A2)		22,00 €	26,18 €
	Ausführung für Postereinlegeformat: (ca. 297 x 420 mm DIN A3)		16,00 €	19,04 €
	Ausführung für Postereinlegeformat: (ca. 210 x 297 mm DIN A4)		12,00 €	14,28 €



18.3 - Posterrahmen Standard Gehrung

Freie Gebäudeflächen innen und draußen sinnvoll nutzen.

Bildet einen exklusiven Rahmen für eine markante, plakative Werbung. Schneller Motivwechsel durch praktisches Klappsystem.

Wechselrahmen aus silber eloxiertem Aluminiumprofil. Profilbreite von 25 mm und 32 mm, auf Gehrung. Kunststoffrückwand und Plakatschutz durch Antireflexscheibe.

- einseitig - Profilbreite 25 mm
- #Art. Nr. 399-001-259 DIN A1
- #Art. Nr. 399-001-226 DIN A2
- #Art. Nr. 399-001-205 DIN A3
- #Art. Nr. 399-001-111 DIN A4
- #Art. Nr. 399-001-109 500 x 700 mm
- #Art. Nr. 399-001-049 700 x 1000 mm

- einseitig - Profilbreite 32 mm
- #Art. Nr. 399-001-03 DIN A0
- #Art. Nr. 399-001-44 DIN A1
- #Art. Nr. 399-001-45 DIN A2
- #Art. Nr. 399-001-06 DIN A3
- #Art. Nr. 399-001-05 DIN A4
- #Art. Nr. 399-001-48 500 x 700 mm
- #Art. Nr. 399-001-11 700 x 1000 mm

Sonderformate und RAL-Farben auf Anfrage!

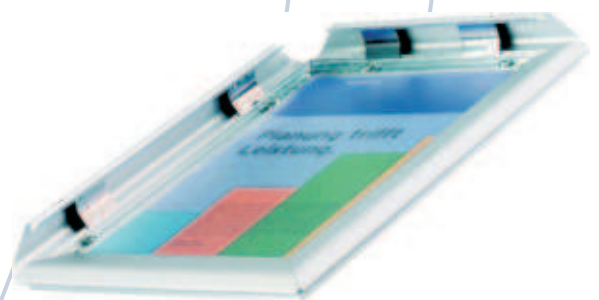
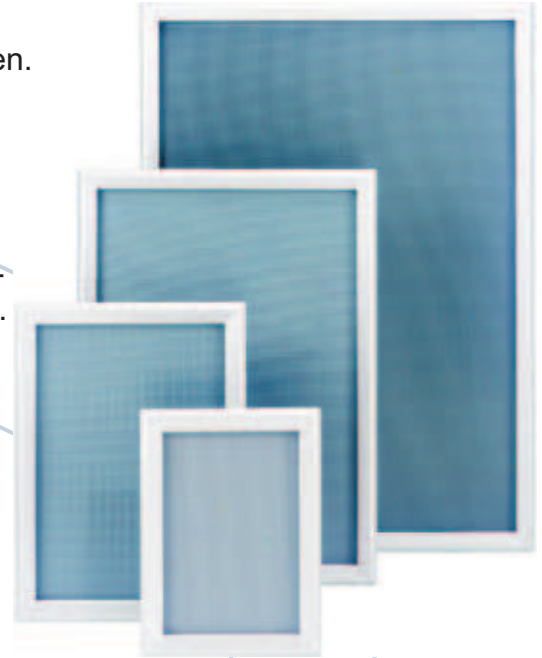

ma Dach!

Artikel-#	Plakatrassen - Gehrung Standard		Stückpreis	incl. 19 %
			netto	MWST
399-001-259	Alu - Wechselr. 25mm Profil - einseitig	DIN A1	23,80 €	28,32 €
399-001-226	Alu - Wechselr. 25mm Profil - einseitig	DIN A2	22,10 €	26,30 €
399-001-205	Alu - Wechselr. 25mm Profil - einseitig	DIN A3	16,15 €	19,22 €
339-001-111	Alu - Wechselr. 25mm Profil - einseitig	DIN A4	12,33 €	14,67 €
399-001-109	Alu - Wechselr. 25mm Profil - einseitig	500 x 700mm	21,25 €	25,29 €
399-001-049	Alu - Wechselr. 25mm Profil - einseitig	700 x 1000mm	33,58 €	39,95 €
399-001-03	Alu - Wechselr. 32mm Profil - einseitig	DIN A0	63,75 €	75,86 €
399-001-44	Alu - Wechselr. 32mm Profil - einseitig	DIN A1	24,65 €	29,33 €
399-001-45	Alu - Wechselr. 32mm Profil - einseitig	DIN A2	23,38 €	27,82 €
399-001-06	Alu - Wechselr. 32mm Profil - einseitig	DIN A3	17,43 €	20,74 €
399-001-05	Alu - Wechselr. 32mm Profil - einseitig	DIN A4	14,45 €	17,20 €
399-001-48	Alu - Wechselr. 32mm Profil - einseitig	500 x 700mm	23,38 €	27,82 €
399-001-11	Alu - Wechselr. 32mm Profil - einseitig	700 x 1000mm	36,13 €	42,99 €



18.4 - Posterrahmen Compasso ®

COMPASSO ® KLAPPRAHMEN
 Innovativer Klapprahmen mit neuartigem Profilaufbau, in Zusammenarbeit mit einem namhaften deutschen Industriedesigner entwickelt. Der Rahmen besticht durch seine architektonische Klarheit und bringt das Motiv optimal zur Geltung. Der ebenfalls sichtbare, äußerst filigrane Außenrahmen, läßt nun auch Farbkombinationen zu. (Standard: silber/silber eloxiert). Die sichtbare Breite des Rahmens beträgt 37 mm, die Ecken sind stets auf Gehrung geschnitten. Eine UV-stabilisierte Antireflex - Folie schützt Ihre Poster vor dem Ausbleichen durch die Sonne - eine wasserfeste Ausführung mit Postertasche ist ebenfalls verfügbar.



Artikel-#	Plakatrahmen - Compasso	Stückpreis netto	incl. 19 % MWST
	<ul style="list-style-type: none"> • Innovativer Klapprahmen mit neuartigem Profilaufbau • Rahmenbreite: 37mm • Eckenform: Gehrung • UV-stabilisierte Antireflex-Folie • wasserfeste Ausführung durch Postertasche 		
CompassoA4	Compasso - Klapprahmen 37mm Profillbreite - DIN A4 210 x 297 mm	16,25 €	19,34 €
CompassoA3	Compasso - Klapprahmen 37mm Profillbreite - DIN A3 297 x 420 mm	21,26 €	25,29 €
CompassoA2	Compasso - Klapprahmen 37mm Profillbreite - DIN A2 420 x 594 mm	26,78 €	31,87 €
CompassoA1	Compasso - Klapprahmen 37mm Profillbreite - DIN A1 594 x 841 mm	37,25 €	44,32 €
CompassoA0	Compasso - Klapprahmen 37mm Profillbreite - DIN A0 841 x 1189 mm	55,84 €	66,44 €
Compasso5x7	Compasso - Klapprahmen 37mm Profillbreite 500 x 700 mm	30,68 €	36,51 €
Compasso7x10	Compasso - Klapprahmen 37mm Profillbreite 700 x 1000 mm	47,06 €	56,00 €
Compasso10x14	Compasso - Klapprahmen 37mm Profillbreite 1000 x 1400 mm	86,78 €	103,26 €
CompassoA4WR	Compasso - Wasserdicht - 37mm Profillbreite - DIN A4210 x 297 mm	19,24 €	22,90 €
CompassoA3WR	Compasso - Wasserdicht - 37mm Profillbreite - DIN A3297 x 420 mm	25,94 €	30,86 €
CompassoA2WR	Compasso - Wasserdicht - 37mm Profillbreite - DIN A2420 x 594 mm	33,41 €	39,76 €
CompassoA1WR	Compasso - Wasserdicht - 37mm Profillbreite - DIN A1594 x 841 mm	48,36 €	57,55 €
CompassoA0WR	Compasso - Wasserdicht - 37mm Profillbreite - DIN A0841 x 1189 mm	79,82 €	94,99 €
Compasso5x7WR	Compasso - Wasserdicht - 37mm Profillbreite 500 x 700 mm	39,20 €	46,64 €
Compasso7x10WR	Compasso - Wasserdicht - 37mm Profillbreite 700 x 1000 mm	70,46 €	83,85 €



18.5 - Posterrahmen „Klapprahmen“

KLAPPRAHMEN

Wir bieten eine Vielzahl von Posterpräsentationssystemen mit Klapprahmenteknik. Die Aluminiumrahmen gibt es in verschiedenen Maßen, mit runden (R) oder auf Gehrung geschnittenen Ecken (G). Die Profile sind silber eloxiert in EV1/E6 und können auf Wunsch auch in fast allen RAL – Farben geliefert werden. Eine UV-stabilisierte Antireflex – Folie schützt Ihre Poster vor dem Ausbleichen durch die Sonne. Sondermaße auf Anfrage!



Profil
15 mm

Profil
16 mm
SEC

Profil
20 mm

Profil
25 mm

Profil
32 mm

Profil
32 mm
SEC

Profil
32 mm
SEC

Abbildungen annähernd - Technische Änderungen vorbehalten.



alles unter einem Dach!



18.5 - Posterrahmen „Klapprahmen“

Plakatrahmen - Klapprahmen - 15mm		Stückpreis netto	incl. 19 % MWST
<ul style="list-style-type: none"> • Profile silbern eloxiert in EV1 / E6 • Profilstärke: 15mm • Eckenform Gehrung (G) • UV-stabilisierte Antireflex-Folie 			
Profil 15mm (G) - DIN A5	148 x 210 mm	13,00 €	15,47 €
Profil 15mm (G) - DIN A4	210 x 297 mm	14,95 €	17,79 €
Profil 15mm (G) - DIN A3	297 x 420 mm	18,20 €	21,66 €
Profil 15mm (G) - DIN A2	420 x 594 mm	24,05 €	28,62 €
Profil 15mm (G) - DIN A1	594 x 841 mm	26,52 €	31,56 €
Profil 15mm (G)	500 x 700 mm	24,05 €	28,62 €

Plakatrahmen - Klapprahmen - 16mm		Stückpreis netto	incl. 19 % MWST
<ul style="list-style-type: none"> • Profile silbern eloxiert in EV1 / E6 • Profilstärke: 16mm • Eckenform Gehrung (G) • UV-stabilisierte Antireflex-Folie • Profil absperierbar 			
Profil 16mm SEC (G) - DIN A5	148 x 210 mm	13,00 €	15,47 €
Profil 16mm SEC (G) - DIN A4	210 x 297 mm	14,95 €	17,79 €
Profil 16mm SEC (G) - DIN A3	297 x 420 mm	18,20 €	21,66 €
Profil 16mm SEC (G) - DIN A2	420 x 594 mm	24,05 €	28,62 €
Profil 16mm SEC (G) - DIN A1	594 x 841 mm	27,82 €	33,11 €
Profil 16mm SEC (G)	500 x 700 mm	24,05 €	28,62 €

Plakatrahmen - Klapprahmen - 20mm		Stückpreis netto	incl. 19 % MWST
<ul style="list-style-type: none"> • Profile silbern eloxiert in EV1 / E6 • Profilstärke: 20mm • Eckenform Gehrung (G) oder Rondo (R) • UV-stabilisierte Antireflex-Folie 			
Profil 20mm (G) - DIN A5	148 x 210 mm	10,53 €	12,53 €
Profil 20mm (G) - DIN A4	210 x 297 mm	10,79 €	12,84 €
Profil 20mm (G) - DIN A3	297 x 420 mm	11,31 €	13,46 €
Profil 20mm (G) - DIN A2	420 x 594 mm	14,56 €	17,33 €
Profil 20mm (G) - DIN A1	594 x 841 mm	21,39 €	25,45 €
Profil 20mm (G)	500 x 700 mm	20,80 €	24,75 €
Profil 20mm (G) - 8,5" x 11"	ca. 216 x 280 mm	10,79 €	12,84 €
Profil 20mm (G) - 11" x 17"	ca. 280 x 432 mm	11,83 €	14,08 €
Profil 20mm (R) - DIN A5	148 x 210 mm	10,53 €	12,53 €
Profil 20mm (R) - DIN A4	210 x 297 mm	10,79 €	12,84 €
Profil 20mm (R) - DIN A3	297 x 420 mm	11,31 €	13,46 €
Profil 20mm (R) - DIN A2	420 x 594 mm	14,56 €	17,33 €
Profil 20mm (R) - DIN A1	594 x 841 mm	21,39 €	25,45 €
Profil 20mm (R)	500 x 700 mm	20,80 €	24,75 €
Profil 20mm (R) - 8,5" x 11"	ca. 216 x 280 mm	10,79 €	12,84 €
Profil 20mm (R) - 11" x 17"	ca. 280 x 432 mm	11,83 €	14,08 €





18.5 - Posterrahmen „Klapprahmen“

Plakatraahmen - Klapprahmen - 25mm		Stückpreis netto	incl. 19 % MWST
<ul style="list-style-type: none"> • Profile silbern eloxiert in EV1 / E6 • Profilstärke: 25mm • Eckenform Gehrung (G) oder Rondo (R) • UV-stabilisierte Antireflex-Folie 			
Profil 25mm (G) - DIN A5	148 x 210 mm	10,66 €	12,69 €
Profil 25mm (G) - DIN A4	210 x 297 mm	10,92 €	12,99 €
Profil 25mm (G) - DIN A3	297 x 420 mm	11,51 €	13,69 €
Profil 25mm (G) - DIN A2	420 x 594 mm	14,69 €	17,48 €
Profil 25mm (G) - DIN A1	594 x 841 mm	21,45 €	25,53 €
Profil 25mm (G)	400 x 600 mm	15,15 €	18,02 €
Profil 25mm (G)	500 x 700 mm	20,93 €	24,91 €
Profil 25mm (G)	600 x 800 mm	22,56 €	26,84 €
Profil 25mm (G)	700 x 1000 mm	33,15 €	39,45 €
Profil 25mm (G) - 8,5" x 11"	ca. 216 x 280 mm	11,05 €	13,15 €
Profil 25mm (G) - 11" x 17"	ca. 280 x 432 mm	11,83 €	14,08 €
Profil 25mm (G) - 20" x 30"	ca. 508 x 762 mm	18,85 €	22,43 €
Profil 25mm (G) - 22" x 38"	ca. 508 x 762 mm	19,76 €	23,51 €
Profil 25mm (G) - 24" x 36"	ca. 610 x 915 mm	28,67 €	34,11 €
Profil 25mm (R) - DIN A5	148 x 210 mm	10,66 €	12,69 €
Profil 25mm (R) - DIN A4	210 x 297 mm	10,92 €	12,99 €
Profil 25mm (R) - DIN A3	297 x 420 mm	12,22 €	14,54 €
Profil 25mm (R) - DIN A2	420 x 594 mm	15,34 €	18,25 €
Profil 25mm (R) - DIN A1	594 x 841 mm	22,36 €	26,61 €
Profil 25mm (R)	300 x 420 mm	13,13 €	15,62 €
Profil 25mm (R)	400 x 600 mm	15,73 €	18,72 €
Profil 25mm (R)	500 x 700 mm	20,93 €	24,91 €
Profil 25mm (R)	600 x 800 mm	23,40 €	27,85 €
Profil 25mm (R)	700 x 1000 mm	33,15 €	39,45 €
Profil 25mm (R) - 8,5" x 11"	ca. 216 x 280 mm	9,75 €	11,60 €
Profil 25mm (R) - 11" x 17"	ca. 280 x 432 mm	12,61 €	15,01 €
Profil 25mm (R) - 20" x 30"	ca. 508 x 762 mm	19,44 €	23,13 €
Profil 25mm (R) - 22" x 38"	ca. 508 x 762 mm	20,41 €	24,29 €
Profil 25mm (R) - 24" x 36"	ca. 610 x 915 mm	26,00 €	30,94 €



Profil
15 mm

Profil
16 mm
SEC

Profil
20 mm

Profil
25 mm

Profil
32 mm

Profil
32 mm
SEC

Profil
32 mm
SEC

Abbildungen annähernd - Technische Änderungen vorbehalten.



18.5 - Posterrahmen „Klapprahmen“

Plakatrassen - Klapprahmen - 32mm

Stückpreis netto incl. 19 % MWST

Profil	Maß	Stückpreis netto	incl. 19 % MWST
<ul style="list-style-type: none"> • Profile silbern eloxiert in EV1 / E6 • Profilstärke: 32mm • Eckenform Gehrung (G) oder Rondo (R) • UV-stabilisierte Antireflex-Folie 			
Profil 32mm (G) - DIN A3	297 x 420 mm	14,69 €	17,48 €
Profil 32mm (G) - DIN A2	420 x 594 mm	18,66 €	22,20 €
Profil 32mm (G) - DIN A1	594 x 841 mm	28,47 €	33,88 €
Profil 32mm (G) - DIN A0	841 x 1189 mm	40,82 €	48,58 €
Profil 32mm (G)	500 x 700 mm	21,45 €	25,53 €
Profil 32mm (G)	700 x 1000 mm	34,32 €	40,84 €
Profil 32mm (G)	1000 x 1400 mm	57,46 €	68,38 €
Profil 32mm (G)	600 x 800 mm	30,81 €	36,66 €
Profil 32mm (R) - DIN A3	297 x 420 mm	15,67 €	18,64 €
Profil 32mm (R) - DIN A2	420 x 594 mm	19,50 €	23,21 €
Profil 32mm (R) - DIN A1	594 x 841 mm	29,77 €	35,43 €
Profil 32mm (R) - DIN A0	841 x 1189 mm	41,86 €	49,81 €
Profil 32mm (R)	500 x 700 mm	22,36 €	26,61 €
Profil 32mm (R)	700 x 1000 mm	35,10 €	41,77 €
Profil 32mm (R)	1000 x 1400 mm	58,57 €	69,69 €
Profil 32mm (R)	600 x 800 mm	31,33 €	37,28 €



Profil 15 mm Profil 16 mm SEC Profil 20 mm Profil 25 mm Profil 32 mm Profil 32 mm SEC Profil 32 mm SEC

Abbildungen annähernd - Technische Änderungen vorbehalten.



alles unter einem



18.5 - Posterrahmen „Klapprahmen“

Plakatrassen - Klapprahmen - 32mm		Stückpreis netto	incl. 19 % MWST
<ul style="list-style-type: none"> • Profile silbern eloxiert in EV1 / E6 • Profilstärke: 32mm • Eckenform Gehrung (G) oder Rondo (R) • UV-stabilisierte Antireflex-Folie • Profil absperierbar 			
Profil 32mm - SEC - (G) - DIN A3	297 x 420 mm	16,38 €	19,49 €
Profil 32mm - SEC - (G) - DIN A2	420 x 594 mm	20,15 €	23,98 €
Profil 32mm - SEC - (G) - DIN A1	594 x 841 mm	30,81 €	36,66 €
Profil 32mm - SEC - (G) - DIN A0	841 x 1189 mm	44,85 €	53,37 €
Profil 32mm - SEC - (G)	500 x 700 mm	23,08 €	27,46 €
Profil 32mm - SEC - (G)	700 x 1000 mm	37,25 €	44,32 €
Profil 32mm - SEC - (R) - DIN A3	297 x 420 mm	16,38 €	19,49 €
Profil 32mm - SEC - (R) - DIN A2	420 x 594 mm	20,15 €	23,98 €
Profil 32mm - SEC - (R) - DIN A1	594 x 841 mm	30,81 €	36,66 €
Profil 32mm - SEC - (R) - DIN A0	841 x 1189 mm	44,85 €	53,37 €
Profil 32mm - SEC - (R)	500 x 700 mm	23,08 €	27,46 €
Profil 32mm - SEC - (R)	700 x 1000 mm	37,25 €	44,32 €

Plakatrassen - Klapprahmen - 45mm		Stückpreis netto	incl. 19 % MWST
<ul style="list-style-type: none"> • Profile silbern eloxiert in EV1 / E6 • Profilstärke: 45mm • Eckenform Gehrung (G) • UV-stabilisierte Antireflex-Folie 			
Profil 45mm - (G) - DIN A1	594 x 841 mm	33,54 €	39,91 €
Profil 45mm - (G) - DIN A0	841 x 1189 mm	50,31 €	59,87 €
Profil 45mm - (G)	700 x 1000 mm	42,12 €	50,12 €
Profil 45mm - (G)	1000 x 1400 mm	67,41 €	80,21 €



Profil 15 mm

Profil 16 mm SEC

Profil 20 mm

Profil 25 mm

Profil 32 mm

Profil 32 mm SEC

Profil 32 mm SEC

Abbildungen annähernd - Technische Änderungen vorbehalten.



alles winter



18.6 - Posterrahmen "Safety"

Alu-Wechselrahmen Safety

Ideal für mittlere Postergrößen und sicher vor unbefugtem Öffnen. Das Sicherheitsprofil lässt sich nur mit einem Spezialwerkzeug öffnen. Geeignet für den Außenbereich mit starkem Publikumsverkehr.

Material: Aluminium silber eloxiert
 Profil: 25 mm

- #Art. Nr. 1-399-004-00332 A4
- #Art. Nr. 1-399-004-00333 A3
- #Art. Nr. 1-399-004-00334 A2
- #Art. Nr. 1-399-004-00335 A1
- #Art. Nr. 1-399-004-00336 500 x 700 mm
- #Art. Nr. 1-399-004-00337 700 x 1000 mm
- #Art. Nr. 1-399-004-00030 Spezialwerkzeug zum Öffnen



ter einem Dach!

Artikel-#	Plakatrahmen - Gehrung "Safety"		Stückpreis netto	incl. 19 % MWST
1-399-004-00332	Alu - Wechselrahmen "Safety"	239 x 326 mm	15,73 €	18,71 €
1-399-004-00333	Alu - Wechselrahmen "Safety"	326 x 449 mm	19,55 €	23,26 €
1-399-004-00334	Alu - Wechselrahmen "Safety"	449 x 623 mm	25,50 €	30,35 €
1-399-004-00335	Alu - Wechselrahmen "Safety"	623 x 870 mm	31,88 €	37,93 €
1-399-004-00336	Alu - Wechselrahmen "Safety"	542 x 742 mm	28,05 €	33,38 €
1-399-004-00337	Alu - Wechselrahmen "Safety"	742 x 1042 mm	39,95 €	47,54 €
1-399-004-00030	Alu - Wechselrahmen "Safety" - Spezialwerkzeug	zum Öffnen	0,00 €	0,00 €



18.10 - Alu-Wechselrahmen Window

Ideal für mittlere Postergrößen und sicher vor unbefugtem Öffnen.
 Das Sicherheitsprofil lässt sich nur mit einem Spezialwerkzeug öffnen. Geeignet für den Außenbereich mit starkem Publikumsverkehr.

Material: Aluminium silber eloxiert
 Profil: 25 mm

- #Art. Nr. 1-399-004-00325 A4
- #Art. Nr. 1-399-004-00326 A3
- #Art. Nr. 1-399-004-00327 A2
- #Art. Nr. 1-399-004-00328 A1
- #Art. Nr. 1-399-004-00329 A0
- #Art. Nr. 1-399-004-00330 500 x 700 mm
- #Art. Nr. 1-399-004-00331 700 x 1000 mm

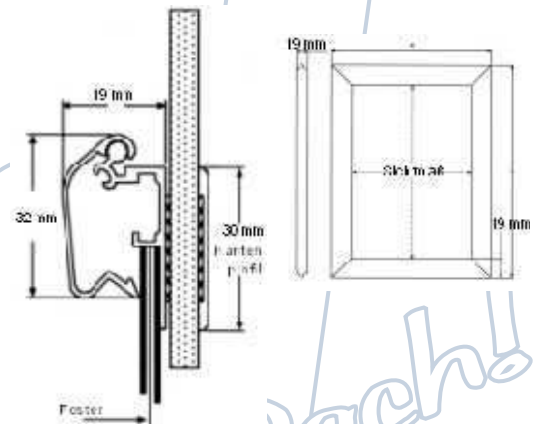

unter einem Wachs!

Artikel-#	Plakatrahmen - Gehrung "Window"		Stückpreis netto	incl. 19 % MWST
1-399-004-00325	Alu - Wechselrahmen Window 32 mm	252 x 339 mm	19,98 €	23,77 €
1-399-004-00326	Alu - Wechselrahmen Window 32 mm	339 x 462 mm	25,50 €	30,35 €
1-399-004-00327	Alu - Wechselrahmen Window 32 mm	462 x 636 mm	34,43 €	40,97 €
1-399-004-00328	Alu - Wechselrahmen Window 32 mm	636 x 883 mm	44,20 €	52,60 €
1-399-004-00329	Alu - Wechselrahmen Window 32 mm	883 x 1231 mm	66,73 €	79,40 €
1-399-004-00330	Alu - Wechselrahmen Window 32 mm	542 x 742 mm	36,13 €	42,99 €
1-399-004-00331	Alu - Wechselrahmen Window 32 mm	742 x 1042 mm	52,70 €	62,71 €



18.11 - Alu-Wechselrahmen Fenster

Ideal für Schaufenster. Die Plakate sind doppelseitig sichtbar. Der Klapprahmen wird einfach mit Hilfe eines bereits befestigten Spezialklebebandes auf der Fensterscheibe aufgeklebt. Die mitgelieferten Konterprofile werden in der Regel auf der Außenseite dagegengesetzt und garantieren somit eine einwandfreie Optik. Die Fenster-Klapprahmen werden von uns mit 25 mm oder 32 mm Profil auf Gehrung geliefert. Auch farbig pulverbeschichtet in RAL.



Fenster - Klapprahmen

Einlegeformat

Stückpreis
netto

incl. 19 %
MWST

Ideal für Schaufenster

- Doppelseitig sichtbar
- incl. Spezialklebeband für die Fenstermontage
- Eckenform Gehrung (G)
- lieferbar in 25 und 32 mm Profilen

Profil 32mm (G) - DIN A3	297 x 420 mm	23,14 €	27,54 €
Profil 32mm (G) - DIN A2	420 x 594 mm	28,28 €	33,65 €
Profil 32mm (G) - DIN A1	594 x 841 mm	39,98 €	47,57 €
Profil 32mm (G) - DIN A0	841 x 1189 mm	61,10 €	72,71 €
Profil 32mm (G)	500 x 700 mm	32,63 €	38,83 €
Profil 32mm (G)	700 x 1000 mm	51,94 €	61,80 €
Profil 25mm (G) - DIN A3	297 x 420 mm	18,72 €	22,28 €
Profil 25mm (G) - DIN A2	420 x 594 mm	23,60 €	28,08 €
Profil 25mm (G) - DIN A1	594 x 841 mm	33,93 €	40,38 €
Profil 25mm (G) - DIN A0	841 x 1189 mm	54,86 €	65,28 €
Profil 25mm (G)	500 x 700 mm	27,37 €	32,56 €
Profil 25mm (G)	700 x 1000 mm	45,37 €	53,99 €
Profil 25mm (G)	300 x 420 mm	18,72 €	22,28 €
Profil 25mm (G)	400 x 600 mm	23,99 €	28,54 €
Profil 25mm (G)	600 x 800 mm	34,65 €	41,23 €



alle



18.20 - Posterstretch

Eine Elegante und dennoch preiswerte Möglichkeit der Posterpräsentation. Durch die galvanisierten Eckenverbindungen entsteht der Eindruck eines auf Gehrung geschnittenen Rahmens. Die Spannfedern und Krokodilklemmen gewährleisten einen mühelosen Posterwechsel. Die Rahmen werden inklusiv zwei Aufhängeösen geliefert.

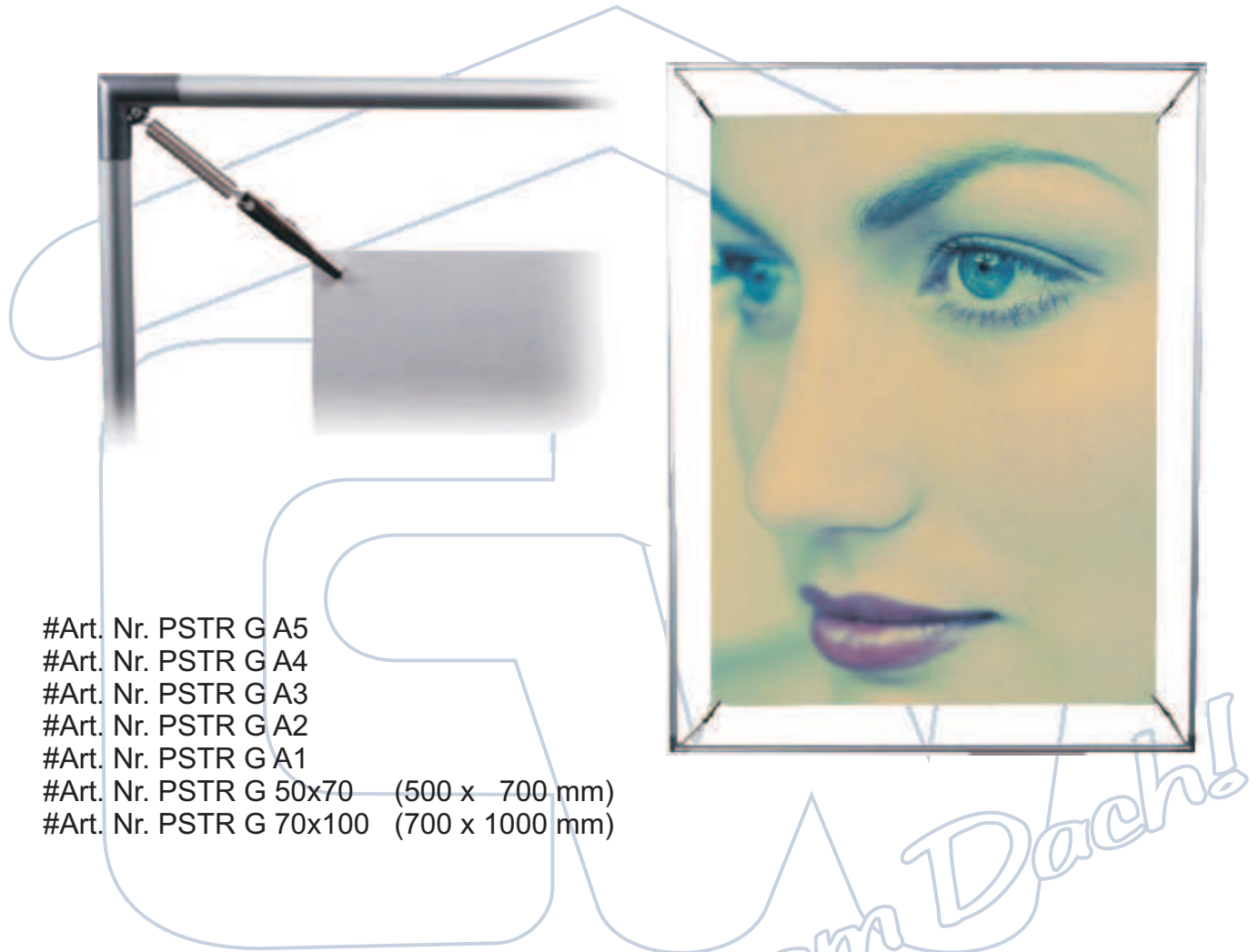

- #Art. Nr. PSTR G A5
- #Art. Nr. PSTR G A4
- #Art. Nr. PSTR G A3
- #Art. Nr. PSTR G A2
- #Art. Nr. PSTR G A1
- #Art. Nr. PSTR G 50x70 (500 x 700 mm)
- #Art. Nr. PSTR G 70x100 (700 x 1000 mm)

Artikel-#	Posterstretch - Das Original	Blattformat	Stückpreis	
			netto	incl. 19 % MWST
Stretcha5	Posterstretch	DIN A5	9,38 €	11,16 €
Stretcha4	Posterstretch	DIN A4	8,70 €	10,35 €
Stretcha3	Posterstretch	DIN A3	10,05 €	11,96 €
Stretcha2	Posterstretch	DIN A2	10,65 €	12,67 €
Stretcha2ai	Posterstretch - incl. Digitaldruck-Spannposter	DIN A2	19,65 €	23,38 €
Stretcha1	Posterstretch	DIN A1	11,70 €	13,92 €
Stretcha1ai	Posterstretch - incl. Digitaldruck-Spannposter	DIN A1	21,70 €	25,82 €
Stretcha0	Posterstretch	DIN A0	12,75 €	15,17 €
Stretcha0ai	Posterstretch - incl. Digitaldruck-Spannposter	DIN A0	31,75 €	37,78 €
Stretch5070	Posterstretch	50 x 70 cm	10,95 €	13,03 €
Stretch5070	Posterstretch - incl. Digitaldruck-Spannposter	50 x 70 cm	19,95 €	23,74 €
Stretch70100	Posterstretch	70 x 100 cm	12,15 €	14,46 €
Stretch70100	Posterstretch - incl. Digitaldruck-Spannposter	70 x 100 cm	27,15 €	32,31 €



18.21 - Posterspanner

18.22 - Posterspanner - Import

Aus silber eloxiertem ovalem Aluminium-Rohr. Mit 2 Aufhängösen sowohl zur Wandbefestigung als auch zur Deckenaufhängung. Gefederte Klipse an den Ecken halten das Poster stramm zentriert in der Mitte, so dass das Postermaterial nicht verzogen oder beschädigt wird. Der Rahmen wird zerlegt in zusammensteckbaren Einzelteilen geliefert.

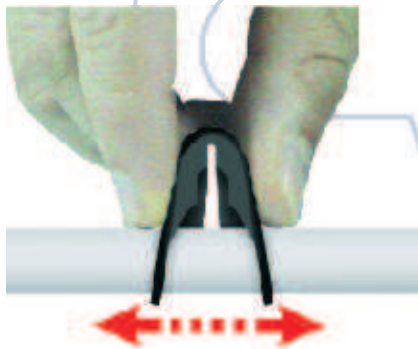

in dem Durch!

Artikel-#	Posterspanner		Stückpreis netto	incl. 19 % MWST
1-399-001-00340	Posterspanner	DIN A4	10,45 €	12,44 €
1-399-001-00341	Posterspanner	DIN A3	12,35 €	14,70 €
1-399-001-00342	Posterspanner	DIN A2	13,78 €	16,39 €
1-399-001-00343	Posterspanner	DIN A1	14,73 €	17,52 €

Artikel-#	Posterspanner - Import		Stückpreis netto	incl. 19 % MWST
	Posterspanner Import	DIN A4	5,90 €	7,02 €
	Posterspanner Import	DIN A3	7,50 €	8,93 €
	Posterspanner Import	DIN A2	13,50 €	16,07 €
	Posterspanner Import	DIN A1	15,90 €	18,92 €



18.30 - Posterklammern

Set bestehend aus 2 aufklappbaren 25 mm Alu-Profilen, eloxiert in EV1/E6, mit eingeklebtem Moosgummi im Unterprofil, zur Aufhängung von Postern und Bannern.

Ein Set besteht aus 2 Klammern, 4 schwarzen Plastikendkappen und 2 beweglichen Aufhänge-Ösen aus Metall, welche in der Position verschiebbar ist.

- #Art. Nr. PP21 (A4 Hochformat)
- #Art. Nr. PP30 (A3 Hochformat)
- #Art. Nr. PP42 (A2 Hochformat)
- #Art. Nr. PP50 (500 mm)
- #Art. Nr. PP60 (A1 Hochformat)
- #Art. Nr. PP70 (700 mm)
- #Art. Nr. PP85 (A0 Hochformat)
- #Art. Nr. PP100 (1000 mm)
- #Art. Nr. PP120 (A0 Querformat)

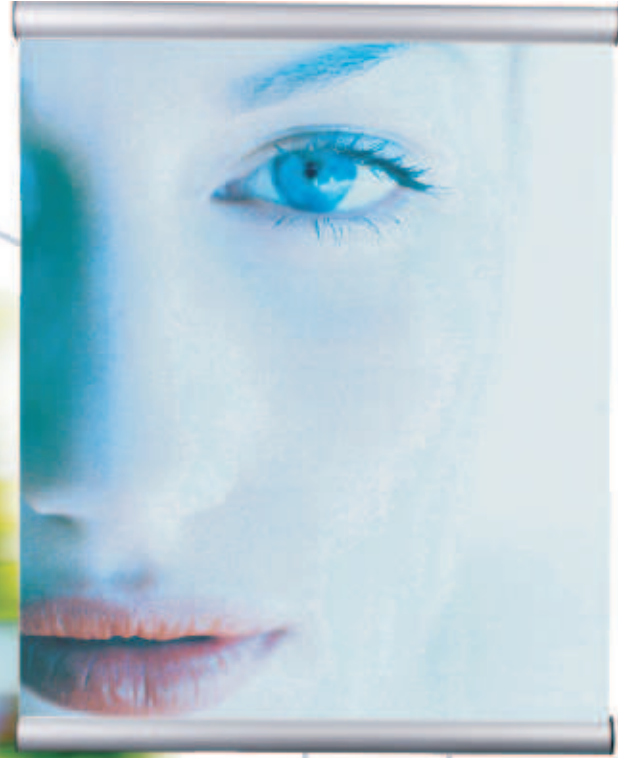

Artikel-#	Posterklammern - Postersnapper		Stückpreis netto	incl. 19 % MWST
	Set bestehend aus:			
	• 2 aufklappbaren 25mm Alu-Profilen			
	• Eloxiertes Aluminium in EV1/E6			
	• mit eingeklebten Moosgummi im Unterprofil			
	• zur Aufhängung von Postern und leichtem Bannern			
	• zwei verschiebbare Abhängeösen aus Metall			
	• vier Plastikendkappen aus schwarzem Plastik			
Klemm21	Posterklammern - Set (DIN A4 Hochf.)	210 x X mm	10,01 €	11,91 €
Klemm30	Posterklammern - Set (DIN A3 Hochf.)	300 x X mm	10,14 €	12,07 €
Klemm42	Posterklammern - Set (DIN A2 Hochf.)	420 x X mm	12,35 €	14,70 €
Klemm50	Posterklammern - Set (500 x 700 mm)	500 x X mm	13,00 €	15,47 €
Klemm60	Posterklammern - Set (DIN A1 Hochf.)	600 x X mm	14,95 €	17,79 €
Klemm70	Posterklammern - Set (700 x 1000 mm)	700 x X mm	16,58 €	19,72 €
Klemm80	Posterklammern - Set (80 mm)	800 x X mm	18,92 €	22,51 €
Klemm85	Posterklammern - Set (DIN A0 Hochf.)	850 x X mm	19,50 €	23,21 €
Klemm90	Posterklammern - Set (90 cm)	900 x X mm	20,15 €	23,98 €
Klemm100	Posterklammern - Set (100 cm Breite)	1000 x X mm	21,39 €	25,45 €
Klemm120	Posterklammern - Set (120 cm Breite)	1200 x X mm	27,69 €	32,95 €
Klemm180	Posterklammern - Set (180 cm Breite)	1800 x X mm	39,13 €	46,56 €
Klemm280	Posterklammern - Set (280 cm Breite)	2800 x X mm	51,22 €	60,95 €
Klemm300	Posterklammern - Set (300 cm Breite)	3000 x X mm	53,69 €	63,89 €



18.31 - Posterklebmschiene "Halbrund"

Aus Aluminium-Rundprofil, silber eloxiert, bestehend aus Ober- und Unterprofil. Durch den Druck von oben verschieb- und einrastbare Abhängeöse.

Material: Aluminium silber eloxiert

- #Art. Nr. 1-399-001-00344
Außenmaß 210 mm
- #Art. Nr. 1-399-001-00345
Außenmaß 300 mm
- #Art. Nr. 1-399-001-00346
Außenmaß 420 mm
- #Art. Nr. 1-399-001-00347
Außenmaß 500 mm
- #Art. Nr. 1-399-001-00348
Außenmaß 600 mm
- #Art. Nr. 1-399-001-00349
Außenmaß 700 mm
- #Art. Nr. 1-399-001-00350
Außenmaß 800 mm
- #Art. Nr. 1-399-001-00351
Außenmaß 1000 mm



Star einem Dach!

Artikel-#	Posterklebmschiene "Halbrund"		Stückpreis netto	incl. 19 % MWST
1-399-001-00344	Posterklebmschiene "Halbrund"	210 mm	8,50 €	10,12 €
1-399-001-00345	Posterklebmschiene "Halbrund"	300 mm	11,48 €	13,66 €
1-399-001-00346	Posterklebmschiene "Halbrund"	420 mm	11,90 €	14,16 €
1-399-001-00347	Posterklebmschiene "Halbrund"	500 mm	12,75 €	15,17 €
1-399-001-00348	Posterklebmschiene "Halbrund"	600 mm	14,45 €	17,20 €
1-399-001-00349	Posterklebmschiene "Halbrund"	700 mm	15,30 €	18,21 €
1-399-001-00350	Posterklebmschiene "Halbrund"	850 mm	18,28 €	21,75 €
1-399-001-00351	Posterklebmschiene "Halbrund"	1000 mm	20,40 €	24,28 €



18.80 - Schaukasten Pinboard

In vielen Maßen erhältlich und wasserdicht. Das Pinboard kann in vertikaler und horizontaler Form verwendet werden. Die Profilbreite beträgt 70 mm. Gehäusetiefe 50 mm. Material: Aluminium silber eloxiert

Rückwand aus Kork:

- #Art. Nr. 1-399-004-00300 483 x 653 mm
- #Art. Nr. 1-399-004-00301 483 x 973 mm
- #Art. Nr. 1-399-004-00302 713 x 973 mm
- #Art. Nr. 1-399-004-00305 943 x 973 mm

Magnetische Rückwand:

- #Art. Nr. 1-399-004-00307 483 x 653 mm
- #Art. Nr. 1-399-004-00308 483 x 973 mm
- #Art. Nr. 1-399-004-00309 713 x 973 mm
- #Art. Nr. 1-399-004-00310 943 x 973 mm



Yach!

Artikel-#	Schaukasten - Pinboard		Stückpreis netto	incl. 19 % MWST
1-399-004-00300	Schaukasten Pinboard / Kork - 4 x DIN A4	59 x 76 cm	166,60 €	198,25 €
1-399-004-00301	Schaukasten Pinboard / Kork - 6 x DIN A4	59 x 108 cm	211,65 €	251,86 €
1-399-004-00302	Schaukasten Pinboard / Kork - 9 x DIN A4	82 x 108 cm	256,70 €	305,47 €
1-399-004-00305	Schaukasten Pinboard / Kork - 12 x DIN A4	105 x 108 cm	306,85 €	365,15 €
1-399-004-00307	Schaukasten Pinboard / Magnet - 4 x DIN A4	59 x 76 cm	177,65 €	211,40 €
1-399-004-00308	Schaukasten Pinboard / Magnet - 6 x DIN A4	59 x 108 cm	232,05 €	276,14 €
1-399-004-00309	Schaukasten Pinboard / Magnet - 9 x DIN A4	82 x 108 cm	274,55 €	326,71 €
1-399-004-00310	Schaukasten Pinboard / Magnet - 12 x DIN A4	105 x 108 cm	327,25 €	389,43 €



18.81 - Wechselrahmen Vitrine

Wassergeschützter Klapprahmen, abschließbar. Die Tür kann bis zu 90° geöffnet werden. Die Profilbreite beträgt 45 mm, die Gehäusetiefe 30 mm. Die Lieferung erfolgt inkl. Montage-material und Schlüssel.
 Material: Aluminium silber eloxiert

- #Art. Nr. 1-399-004-00402 A3
- #Art. Nr. 1-399-004-00403 A2
- #Art. Nr. 1-399-004-00404 A1
- #Art. Nr. 1-399-004-00405 A0
- #Art. Nr. 1-399-004-00406 500 x 700 mm
- #Art. Nr. 1-399-004-00407 700 x 1000 mm



unter einem Dach!

Artikel-#	Schaukasten - Vitrine	Stückpreis	incl. 19 %	
			netto	MWST
1-399-004-00402	Poster - Wechselrahmen Vitrine - DIN A3	367 x 490mm	60,35 €	71,82 €
1-399-004-00403	Poster - Wechselrahmen Vitrine - DIN A2	490 x 664mm	73,95 €	88,00 €
1-399-004-00404	Poster - Wechselrahmen Vitrine - DIN A1	664 x 911mm	101,15 €	120,37 €
1-399-004-00405	Poster - Wechselrahmen Vitrine - DIN A0	911 x 1259mm	136,85 €	162,85 €
1-399-004-00406	Poster - Wechselrahmen Vitrine	570 x 770mm	73,10 €	86,99 €
1-399-004-00407	Poster - Wechselrahmen Vitrine	770 x 1070mm	114,75 €	136,55 €



18.82 - Schaukasten System 80

Für wechselnde Angebote und Auftritte. Ansprechend und übersichtlich präsentiert.

Aus stabilen Aluminium-Hohlkammerprofilen, silber eloxiert. Rückwand magnetisch, auf der Innenseite weiß. Tür mit Acrylglascheibe und Sicherheitsschloss. Leichtes Öffnen der Fronttür mittels verdeckt liegenden Gasdruckfedern!

- #Art. Nr. 1-006-080-01 Außenformat: 570 x 490 mm - Einlegeformat: 2 x DIN A4
- #Art. Nr. 1-006-080-02 Außenformat: 800 x 660 mm - Einlegeformat: 6 x DIN A4
- #Art. Nr. 1-006-080-03 Außenformat: 970 x 820 mm - Einlegeformat: 8 x DIN A4
- #Art. Nr. 1-006-080-04 Außenformat: 1360 x 1070 mm - Einlegeformat: 18 x DIN A4
- #Art. Nr. 1-006-080-05 Außenformat: 1610 x 830 mm - Einlegeformat: 14 x DIN A4
- #Art. Nr. 1-006-080-06 Außenformat: 1610 x 1070 mm - Einlegeformat: 21 x DIN A4

Andere Eloxalfarben oder RAL-Lackierungen, sowie Sonderformen und Beschriftungen auf Anfrage!

- Art. Nr. 1-006-9006 - Beleuchtungseinrichtung
 Für Formate: 570 x 490 mm
 800 x 660 mm
 970 x 820 mm
 1360 x 1070 mm
 1610 x 1070 mm

- Art. Nr. 1-006-080-9002 - Magnete -
 Farbe: weiß / 25 oder 30 mm

- Art. Nr. 1-006-9010 - Beschriftungsleiste
 Beschriftungsleiste für Schaukasten
 System 80 ohne Beschriftung

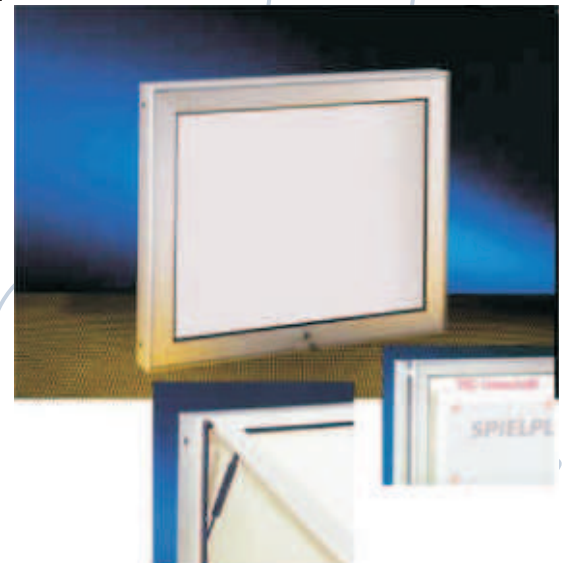

Artikel-#	Schaukasten - System 80		Stückpreis netto	incl. 19 % MWST
1-006-080-01	Schaukasten System 80 - 2 x DIN A4	ca. 570 x 490 mm	259,25 €	308,51 €
1-006-080-02	Schaukasten System 80 - 6 x DIN A4	ca. 800 x 660 mm	362,95 €	431,91 €
1-006-080-03	Schaukasten System 80 - 8 x DIN A4	ca. 970 x 820 mm	391,00 €	465,29 €
1-006-080-04	Schaukasten System 80 - 18 x DIN A4	ca. 1360 x 1070 mm	570,35 €	678,72 €
1-006-080-05	Schaukasten System 80 - 14 x DIN A4	ca. 1610 x 830 mm	776,05 €	923,50 €
1-006-080-06	Schaukasten System 80 - 21 x DIN A4	ca. 1610 x 1070 mm	857,65 €	1.020,60 €
1-006-9006	Beleuchtungseinrichtung f. 570x490mm	/ 800 x 660 mm	55,25 €	65,75 €
1-006-9006	Beleuchtungseinrichtung f. 970 x 820 mm		59,50 €	70,81 €
1-006-9006	Beleuchtungseinrichtung f. 1360x1070mm	/ 1610x1070 mm	74,80 €	89,01 €
1-006-9010	Beschriftungsleiste (ohne Beschriftung)		17,43 €	20,74 €
1-006-080-9002	Magnet - weiß	Ø 25mm	0,95 €	1,13 €
1-006-080-9003	Magnet - weiß	Ø 30mm	1,33 €	1,58 €
1-006-080-90010	Standkonstruktions-Set - Rechteckrohr 80x40mm		169,15 €	201,29 €
1-006-080-90025	Standkonstruktions-Set - Rundrohr Ø 60mm		169,15 €	201,29 €



18.84 - Schaukasten S-Line

Silbern eloxierter Aluminium-Schaukasten mit UV-resistenter SAN-Frontscheibe. Verschlussbar. Die Lieferung erfolgt mit 2 Schlüsseln. Rückwand aus speziell beschichtetem Stahlblech, magnethaftend und mit speziellen Markern beschreibbar.



in einem Dach!

Schaukasten S-Linie

- Silber eloxierter Aluminium - Schaukasten
- UV-resistente SAN-Frontscheibe
- Verschlussbar (Lieferung incl. 2 Schlüsseln)
- Rückwand aus speziell beschichtetem Stahlblech
- magnethaftend / beschreibbar

- S-Line - Plakatformat 2 x 2 = 4 x A4
- S-Line - Plakatformat 3 x 2 = 6 x A4
- S-Line - Plakatformat 3 x 3 = 9 x A4
- S-Line - Plakatformat 4 x 3 = 12 x A4

Sichtmaß

Stückpreis
netto

incl. 19 %
MWST

440 x 615 mm

84,36 €

100,39 €

660 x 615 mm

96,42 €

114,74 €

660 x 923 mm

121,56 €

144,66 €

880 x 923 mm

137,94 €

164,15 €





18.86 - Schaukasten M-Line

Silbern eloxierter Aluminium-Schaukasten mit schlagfester ESG-Glasscheibe. Verschlussbar. Die Lieferung erfolgt mit 2 Schlüsseln. Rückwand aus speziell beschichtetem Stahlblech, magnethaftend und mit speziellen Markern beschreibbar. Für den Innen- und Ausseneinsatz geeignet. Umlaufende Abdichtungsgummis für die Wetterbeständigkeit. Keine scharfen Kanten und Ecken durch das innovative Profildesign.



Schaukasten M-Linie

Sichtmaß

Stückpreis
netto

incl. 19 %
MWST

- Silber eloxierter Aluminium - Schaukasten
- Schlagfeste ESG-Glasscheibe
- Verschlussbar (Lieferung incl. 2 Schlüsseln)
- Rückwand aus speziell beschichteten Stahlblech
- magnethaftend / beschreibbar
- für Innen- und Ausseneinsatz geeignet
- Umlaufende Abdichtungsgummis für Wetterbeständigkeit
- Keine scharfe Kanten und Ecken

M-Line - Plakatformat 2 x 1 = 2 x A4	444 x 312 mm	127,38 €	151,58 €
M-Line - Plakatformat 2 x 2 = 4 x A4	619 x 444 mm	141,18 €	168,00 €
M-Line - Plakatformat 3 x 2 = 6 x A4	664 x 619 mm	165,90 €	197,42 €
M-Line - Plakatformat 4 x 2 = 8 x A4	884 x 619 mm	180,12 €	214,34 €
M-Line - Plakatformat 3 x 3 = 9 x A4	664 x 926 mm	186,12 €	221,48 €
M-Line - Plakatformat 4 x 3 = 12 x A4	884 x 926 mm	208,80 €	248,47 €
M-Line - Plakatformat 5 x 3 = 15 x A4	1104 x 926 mm	299,52 €	356,43 €
M-Line - Plakatformat 6 x 3 = 18 x A4	1324 x 926 mm	324,84 €	386,56 €
M-Line - Plakatformat 7 x 3 = 21 x A4	1544 x 926 mm	352,14 €	419,05 €





18.88 - Schaukasten L-Line

Silbern eloxierter Aluminium-Schaukasten mit schlagfester ESG-Glasscheibe. Verschliessbar. Die Lieferung erfolgt mit 2 Schlüsseln. Rückwand aus speziell beschichtetem Stahlblech, magnethaftend und mit speziellen Markern beschreibbar. Für den Innen- und Ausseneinsatz geeignet. Umlaufende Abdichtungsgummis für die Wetterbeständigkeit. Keine scharfen Kanten und Ecken durch das innovative Profildesign.



Schaukasten L-Linie

Sichtmaß

Stückpreis
netto

incl. 19 %
MWST

- Silber eloxierter Aluminium - Schaukasten
- Schlagfeste ESG-Glasscheibe
- Verschliessbar (Lieferung incl. 2 Schlüsseln)
- Rückwand aus speziell beschichteten Stahlblech
- magnethaftend / beschreibbar
- für Innen- und Ausseneinsatz geeignet
- Umlaufende Abdichtungsgummis für Wetterbeständigkeit
- Keine scharfe Kanten und Ecken

M-Line - Plakatformat 3 x 2 = 6 x A4	660 x 615 mm	287,27 €	341,85 €
M-Line - Plakatformat 4 x 2 = 8 x A4	880 x 615 mm	302,91 €	360,46 €
M-Line - Plakatformat 3 x 3 = 9 x A4	660 x 922 mm	306,02 €	364,16 €
M-Line - Plakatformat 4 x 3 = 12 x A4	880 x 922 mm	348,62 €	414,86 €
M-Line - Plakatformat 5 x 3 = 15 x A4	1100 x 922 mm	368,86 €	438,95 €
M-Line - Plakatformat 6 x 3 = 18 x A4	1320 x 922 mm	398,99 €	474,80 €
M-Line - Plakatformat 7 x 3 = 21 x A4	1540 x 922 mm	408,37 €	485,95 €
M-Line - Plakatformat 9 x 3 = 27 x A4	1980 x 922 mm	479,15 €	570,19 €





19.1 - Windmaster

Mit Wasser befüllbarer Kunststoff-Fuß, Transport durch eingebaute Rollen. Wechselrahmen inkl. zusätzlicher, wetterfester Ausstattung, 32 mm breit, EV1 silber eloxiert.

Material: Aluminium silber eloxiert
 Abdeckung: Antireflex-Schutzfolie
 Rückwand: Stahl, verzinkt und beschichtet
 Standsicher auch bei Windstärke bis zu 100 km/h
 #Art. Nr. 1-399-004-00312 DIN A1
 #Art. Nr. 1-399-004-00313 DIN A0



Spring



Star einem Dach!

Artikel-#	Plakatständer (Windmaster)		Stückpreis netto	incl. 19 % MWST
1-399-004-00312	Windmaster	666 x 913 mm	238,00 €	283,22 €
1-399-004-00313	Windmaster	913 x 1261 mm	325,55 €	387,40 €

Artikel-#	Plakatständer "Spring"	(Windtalker)	Stückpreis netto	incl. 19 % MWST
	Plakatformat / Sichtmaß	/ Rahmengröße		
	A1 - (594 x 841 mm) / 550 x 797 mm	/ 638 x 885 x 69 mm	195,72 €	232,91 €
	A0 - (841 x 1189 mm) / 797 x 1145 mm	/ 886 x 1234 x 69 mm	255,72 €	304,31 €
	700 x 1000 mm / 656 x 956 mm	/ 745 x 1045 x 69 mm	237,24 €	282,32 €



19.2 - Windtalker™ I

Mit Wasser oder Sand zu füllender Kundenstopper. Die Spezialfedern aus Stahl sind feuerverzinkt und gewährleisten hohe Standfestigkeit auch bei hohen Windgeschwindigkeiten. Durch integrierte Rollen an der Unterseite leicht zu transportieren.



Plakatständer "Windtalker I"

Postereinlegeformat

Stückpreis
netto

incl. 19 %
MWST

- mit Wasser oder Sand zu füllendes Unterteil
- Spezialfedern aus feuerverzinktem Stahl
- durch Rollen leicht zu transportieren
- hohe Standfestigkeit bei hohen Windgeschwindigkeiten

Windtalker I - DIN A1 - Hochformat	594 x 841 mm	229,50 €	273,11 €
Windtalker I - DIN A0 - Hochformat	841 x 1189 mm	289,08 €	344,01 €
Windtalker I - 500 x 700 mm - Hochformat	500 x 700 mm	218,64 €	260,18 €
Windtalker I - 700 x 1000 mm - Hochformat	700 x 1000 mm	271,32 €	322,87 €
Windtalker I - 600 x 800 mm - HF 45er Profil Gehrung	600 x 800 mm	236,22 €	281,10 €
Windtalker I - 800 x 1200 mm - HF 45er Profil Gehrung	800 x 1200 mm	302,82 €	360,36 €





19.3 - Windtalker™ II

Mit Wasser oder Sand zu füllender Kundenstopper. Der Rahmen wird durch ein patentiertes System direkt mit dem formschönen Standfuß verbunden. Durch integrierte Rollen an der Unterseite leicht zu transportieren.



Plakatständer "Windtalker II"

- mit Wasser oder Sand zu füllendes Unterteil
- Rahmen wird durch Patentiertes System
- mit dem formschönen Standfuß verbunden
- durch Rollen leicht zu transportieren

Windtalker II - DIN A1 - Hochformat

Windtalker II - DIN A0 - Hochformat

Windtalker II - 700 x 1000 mm - Hochformat

Postereinlegeformat

Stückpreis
netto

incl. 19 %
MWST

594 x 841 mm

222,60 € 264,89 €

841 x 1189 mm

241,09 € 286,90 €

700 x 1000 mm

276,12 € 328,58 €





19.4 - Windtalker™ Pro

Die Innovation im Bereich der windbeständigen Werbeaufsteller. Komplette aus extrem strapazierfähigem Kunststoff gefertigt – daher keine Ecken und Kanten. Der formschöne Standfuß ist mit Wasser befüllbar und durch integrierte Rollen an der Unterseite leicht zu transportieren. Standardfarbe grau/grau. Verfügbar in anderen RAL – Tönen ab einer Abnahme von mindestens 25 Stück. Weitere Maße in kürze verfügbar.



Plakatständer "Windtalker Pro"

- Komplette aus strapazierfähigem Kunststoff
- daher keine Ecken oder Kanten
- mit Wasser zu füllender formschöner Standfuß
- durch Rollen leicht zu transportieren
- Standardfarbe grau / grau

Windtalker Pro - DIN A1 - Hochformat

Postereinlegeformat

594 x 841 mm

Stückpreis
netto

230,88 €

incl. 19 %
MWST

274,75 €





19.10 - Plakatständer "Mag-Tec Exklusiv"

Ein überzeugender Auftritt ist ein Kundenmagnet.
 Als Plakatständer oder Tafel - beidseitig verwendbar.

Plakatständer aus Stahl-Rundrohr (Durchmesser 28 mm),
 witterungsbeständig und lichtecht durch Zinkphosphatierung
 und Polyester-Pulverbeschichtung. Plakatschutz durch wetterfeste Acrylscheibe mit
 umlaufendem Magnetband und
 Randumdruckung. Sehr einfacher Plakatwechsel.

Lieferbar in folgenden Farben:

- RAL 3001: rot
- RAL 4004: bordeaux
- RAL 6029: grün
- RAL 1023: gelb
- RAL 5018: türkis
- RAL 9016: weiß
- RAL 5010: blau

Logoplatten halbrund

- #Art. Nr. 8-028-02001 Einlegeformat DIN A1
- #Art. Nr. 8-028-02003 Einlegeformat 500 x 700 mm

Logoplatte eckig

- #Art. Nr. 8-028-01005 Einlegeformat 700 x 1000 mm
- #Art. Nr. 8-028-01001 Einlegeformat DIN A1
- #Art. Nr. 8-028-01003 Einlegeformat 500 x 700 mm

Ohne Logoplatten

- #Art. Nr. 8-028-00001 Einlegeformat DIN A0
- #Art. Nr. 8-028-00008 Einlegeformat 700 x 1000 mm
- #Art. Nr. 8-028-00002 Einlegeformat DIN A1
- #Art. Nr. 8-028-00006 Einlegeformat 500 x 700 mm
- #Art. Nr. 8-028-00004 Einlegeformat DIN A2

Zubehör

Rollensatz für Plakatständer (Durchmesser 28 mm)



almen

Artikel-#	Plakatständer Mag-Tec Exklusiv		Stückpreis netto	incl. 19 % MWST
8-028-02001	Mag-Tec Exklusive - Logoplatte halbrund	DIN A1	172,13 €	204,83 €
8-028-02003	Mag-Tec Exklusive - Logoplatte halbrund	500 x 700mm	148,75 €	177,01 €
8-028-01001	Mag-Tec Exklusive - Logoplatte eckig	DIN A1	155,55 €	185,10 €
8-028-01003	Mag-Tec Exklusive - Logoplatte eckig	500 x 700mm	130,90 €	155,77 €
8-028-01005	Mag-Tec Exklusive - Logoplatte eckig	500 x 1000 mm	180,63 €	214,94 €
8-028-00001	Mag-Tec Exklusive - ohne Logoplatte	DIN A0	251,60 €	299,40 €
2-028-00002	Mag-Tec Exklusive - ohne Logoplatte	DIN A1	133,45 €	158,81 €
2-028-00004	Mag-Tec Exklusive - ohne Logoplatte	DIN A2	105,83 €	125,93 €
2-028-00006	Mag-Tec Exklusive - ohne Logoplatte	500 x 700mm	114,33 €	136,05 €
8-028-00008	Mag-Tec Exklusive - ohne Logoplatte	700 x 1000 mm	157,68 €	187,63 €
8-900-50002	Mag-Tec Exclusive - Rollensatz	Ø 28 mm Ständer	56,95 €	67,77 €



19.11 - Plakatständer "Frame-Tec Standard" - Gehrung & Rondo

Art. Nr. 399-001-....

Plakatständer "Frame-Tec Standard"

Wiegt wenig, steht aber absolut sicher auf den Beinen. Hochwertige Materialien und Verarbeitung garantieren eine besonders lange Lebensdauer.

Plakatständer aus silber eloxiertem Aluminiumprofil, mit Aluminium-Wechselrahmen, 32 mm Profildbreite. Ausgestattet mit stabiler Stahlrückwand - feuerverzinkt. Wahlweise als Ausführung "Rondo" mit chromfarbenen Rondo-Ecken!

Einlegeformat DIN A0

#Art. Nr. 399-001-23 auf Gehrung

#Art. Nr. 399-001-84 "Rondo"

Einlegeformat 700 x 1000 mm

#Art. Nr. 399-001-13 auf Gehrung

#Art. Nr. 399-001-26 "Rondo"

Einlegeformat DIN A1

#Art. Nr. 399-001-58 auf Gehrung

#Art. Nr. 399-001-83 "Rondo"

Einlegeformat 500 x 700 mm

#Art. Nr. 399-001-61 auf Gehrung

#Art. Nr. 399-001-14 "Rondo"

Einlegeformat DIN A2

#Art. Nr. 399-001-35 auf Gehrung



Artikel-#	Plakatständer Frame-Tec		Stückpreis netto	incl. 19 % MWST
399-001-23	Frame-Tec - Gehrung	DIN A0	137,70 €	163,86 €
399-001-58	Frame-Tec - Gehrung	DIN A1	71,40 €	84,97 €
399-001-35	Frame-Tec - Gehrung	DIN A2	69,28 €	82,44 €
399-001-61	Frame-Tec - Gehrung	500 x 700 mm	85,00 €	101,15 €
399-001-13	Frame-Tec - Gehrung	700 x 1000 mm	118,58 €	141,10 €
399-001-84	Frame-Tec - Rondo	DIN A0	137,70 €	163,86 €
399-001-83	Frame-Tec - Rondo	DIN A1	71,40 €	84,97 €
399-001-09	Frame-Tec - Rondo	DIN A2	69,28 €	82,44 €
399-001-14	Frame-Tec - Rondo	500 x 700 mm	85,00 €	101,15 €
399-001-26	Frame-Tec - Rondo	700 x 1000 mm	118,58 €	141,10 €
8-025-30003	Frame-Tec - Zub. - Logoplatte "Format"	620 x 300 mm	23,38 €	27,82 €
8-025-30002	Frame-Tec - Zub. - Logoplatte "Halbrund"	Ø 300 mm	24,65 €	29,33 €
8-025-30000	Frame-Tec - Zub. - Logoplatthalter	f. Materialstärke 4mm	8,50 €	10,12 €
8-025-30001	Frame-Tec - Zub. - Prospektkorb	DIN A4 - Prospekte	13,60 €	16,18 €



19.12 - Plakatständer - Kundenstopper - Compasso ®

- Edler Kundenstopper der neuen Generation -
 extrem hochwertige und langlebige Aluminium -
 Konstruktion für optimale Stabilität und
 Standsicherheit. Entwickelt in
 Zusammenarbeit mit einem namhaften
 deutschen Industriedesigner.
- wetterfester Schutz Ihrer Poster durch UV-
 stabilisierte - Antireflex - Folientasche
 - vielfältige Möglichkeiten für das Anbringen
 Ihres Logos
 - hochschlagfeste, rostfreie Metallrückwand
 - ausgestattet mit dem neuen COMPASSO -
 Klapprahmensystem
 - bietet eine Vielzahl von unterschiedlichen
 Farbkombinationen (Standard: silber/silber)



Plakatständer "COMPASSO"	Postereinlegeformat	Stückpreis netto	incl. 19 % MWST
• Edler Kundenstopper der neuen Generation			
• Extrem hochwertige und langlebige Alu-Konstruktion			
• optimale Stabilität und Standsicherheit			
• Wetterfeste Ausführung - UV-stabilisierte Folientasche			
• hochschlagfeste rostfreie Metallrückwand			
• ausgestattet mit COMPASSO - Klapprahmentchnik			
• Lieferung mit (m.) oder ohne (o.) Info-Topper			
"COMPASSO" - DIN A2 - o. Info-Topper	594 x 841 mm	118,50 €	141,02 €
"COMPASSO" - DIN A1 - o. Info-Topper	594 x 841 mm	148,20 €	176,36 €
"COMPASSO" - DIN A0 - o. Info-Topper	594 x 841 mm	222,72 €	265,04 €
"COMPASSO" - o. Info-Topper	500 x 700 mm	131,64 €	156,65 €
"COMPASSO" - o. Info-Topper	700 x 1000 mm	190,80 €	227,05 €
"COMPASSO" - DIN A2 - m. Info-Topper	594 x 841 mm	137,46 €	163,58 €
"COMPASSO" - DIN A1 - m. Info-Topper	594 x 841 mm	171,36 €	203,92 €
"COMPASSO" - DIN A0 - m. Info-Topper	594 x 841 mm	252,78 €	300,81 €
"COMPASSO" - m. Info-Topper	500 x 700 mm	152,52 €	181,50 €
"COMPASSO" - m. Info-Topper	700 x 1000 mm	217,26 €	258,54 €





19.13 - Plakatständer - Kundenstopper - A-Board

Doppelseitiger Kundenstopper mit Klapprahmen (Ecken wahlweise auf Gehrung (G) oder Rondo (R)). Sehr stabil mit 5x25 mm Standprofil und schlagfester, rostfreier Metallrückwand. Die A-Ständer sind wetterbeständig mit integriertem Wasserablauf und UV-stabilisierter, nicht reflektierender Abdeckfolie. Auf Wunsch auch lieferbar in fast allen RAL - Farben.



Plakatständer "A-Board"

- Doppelseitiger Kundenstopper mit Klapprahmen
- Ecken wahlweise auf Gehrung (G) oder Rondo (R)
- Stabil dank 25 x 25mm - Standprofil
- schlagfeste rostfreie Metallrückwand
- Wetterbeständig mit integriertem Wasserablauf
- UV-stabilisierte nicht reflektierende Abdeckfolie
- 2 Ausführungen: Standard oder Wetterfest
- Auf Wunsch lieferbar in fast allen RAL-Farbtönen

Postereinlegeformat

Stückpreis
netto

incl. 19 %
MWST

A-Board - DIN A2 - G - Standard	420 x 594 mm	53,40 €	63,55 €
A-Board - DIN A1 - G - Standard	594 x 841 mm	59,88 €	71,26 €
A-Board - DIN A0 - G - Standard	841 x 1189 mm	100,74 €	119,88 €
A-Board - 500 x 700 mm - G - Standard	500 x 700 mm	70,68 €	84,11 €
A-Board - 700 x 1000 mm - G - Standard	700 x 1000 mm	88,20 €	104,96 €
A-Board - 1000 x 1400 mm - G - Standard	1000 x 1400 mm	140,76 €	167,50 €
A-Board - DIN A2 - R - Standard	420 x 594 mm	53,40 €	63,55 €
A-Board - DIN A1 - R - Standard	594 x 841 mm	52,68 €	62,69 €
A-Board - DIN A0 - R - Standard	841 x 1189 mm	100,74 €	119,88 €
A-Board - 500 x 700 mm - R - Standard	500 x 700 mm	70,68 €	84,11 €
A-Board - 700 x 1000 mm - R - Standard	700 x 1000 mm	88,20 €	104,96 €
A-Board - 1000 x 1400 mm - R - Standard	1000 x 1400 mm	140,76 €	167,50 €
A-Board - 400 x 600 mm - R - Standard	400 x 600 mm	53,28 €	63,40 €
A-Board - 600 x 800 mm - R - Standard	600 x 800 mm	68,16 €	81,11 €
A-Board - DIN A2 - R - Wetterfest	420 x 594 mm	60,12 €	71,54 €
A-Board - DIN A1 - R - Wetterfest	594 x 841 mm	78,60 €	93,53 €
A-Board - DIN A0 - R - Wetterfest	841 x 1189 mm	116,76 €	138,94 €
A-Board - 500 x 700 mm - R - Wetterfest	500 x 700 mm	77,88 €	92,68 €
A-Board - 700 x 1000 mm - R - Wetterfest	700 x 1000 mm	99,60 €	118,52 €





19.14 - Plakatständer - Kundenstopper - Indoor

Doppelseitiger Kundenstopper mit 25 mm - Profil - Klapprahmen (Ecken Rondo). Stabil mit 20 x 20 mm. Standprofil und grauer PS - Rückwand. Dieses Modell ist mit durch das verringerte Gewicht einfach zu transportieren und wird bevorzugt im Inneneinsatz verwendet. Die Poster werden mit einer UV-resistenten Antireflexscheibe geschützt.



Plakatständer "Indoor"

Postereinlegeformat

Stückpreis
netto

incl. 19 %
MWST

- Doppelseitiger Kundenstopper mit Klapprahmen
- Ecken in Rondo-Form
- Klapprahmenprofil: 25mm
- Stabil dank 20 x 20mm - Standprofil
- graue PS - Rückwand
- geringes Eigengewicht
- UV-stabilisierte nicht Antireflexscheibe

Indoor - Kundenstopper - DIN A2

420 x 594 mm

47,13 €

56,08 €

Indoor - Kundenstopper - DIN A1

594 x 841 mm

52,38 €

62,33 €

Indoor - Kundenstopper - 500 x 700 mm

500 x 700 mm

51,25 €

60,99 €

Indoor - Kundenstopper - 700 x 1000 mm

700 x 1000 mm

69,38 €

82,56 €





19.15-16 - Plakatständer - Rondo

Doppelseitiger Kundenstopper mit Klapprahmen aus abgerundeten Ecken (Rondo).
Hohe Qualität zu geringem Preis.

- Form und Witterungsbeständig
- UV - stabilisierter, nicht reflektierender Abdeckfolie.
- Leichter Posterwechsel durch Aufklappen der Randleisten.

Technische Daten:

- Sichtbare Posterfläche: 59 x 84,5 cm (DIN A1)
- Packformat geschlossen: 119 x 66 x 10 cm
- Stellfläche geöffnet: 115 x 66 x 64 cm
- Gewicht: 9 kg

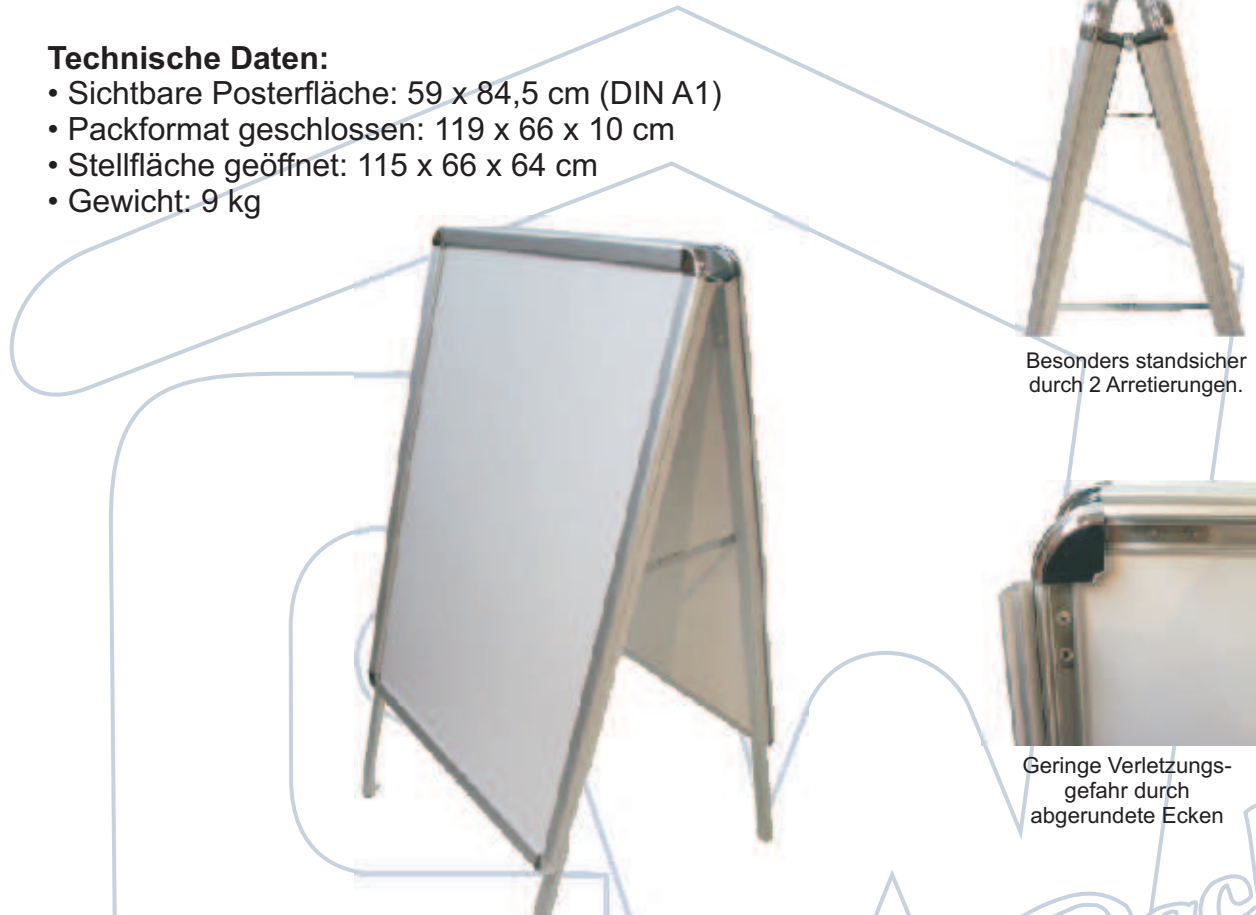

Artikel-#	Plakatständer Import		Stückpreis netto	incl. 19 % MWST
	Plakatständer Import - Rondo	DIN A1	45,00 €	53,55 €
	<ul style="list-style-type: none"> • Doppelseitiger Kundenstopper mit 2 Klapprahmen • Klapprahmen mit 25mm Profilen • Ecken abgerundet • Stadtfüße aus Aluminium • Form- und Witterungsbeständig • UV-stabilisierte, reflexionsarme Abdeckfolie • Leichter Plakatwechsel durch Aufklappbare Profile • Sichtbare Posterfläche: 59 x 84,5 (ca. DIN A1) • Stellfläche (geöffnet): 115 x 66 x 64 cm • Packformat (geschlossen): 119 x 66 x 10 cm • Gewicht: 9 kg 			
Artikel-#	Plakatständer Import Metall		Stückpreis netto	incl. 19 % MWST
	Plakatständer - Rondo - Metallrückwand	700 x 1000 mm	57,00 €	67,83 €
	Plakatständer - Rondo - Metallrückwand	DIN A1	57,00 €	67,83 €



19.20 - Aluswing

Werbebotschaften ansprechend und edel darstellen - auch mal vor der Tür. Hohe Aufmerksamkeit durch pendelnde Bewegung im Wind.

Displayständer aus Aluminium-Ovalprofil mit geschwungenen Standfüßen, silber eloxiert
 Profilabschluss mit eleganten Holzelementen, inkl. doppelseitigem Aluminium-Wechselrahmen

1450 x 700 x 630 mm (H x B x T)
 Wechselrahmen A1 inkl.
 Antireflexschuttscheibe
 Farbe: silberfarben



alles unter €

Artikel-#	Plakatständer / Kreidetafeln	Stückpreis netto	incl. 19 % MWST
14-001-00031	Aluswing 700 x 1490 mm	232,48 €	276,65 €



19.30 - Dreiecksständer - Tri-Board

Dreiecksständer mit 3 Aluminium-Klapprahmen passend für DIN A1. Sehr stabil mit eloxierten Alu-Standprofilen und schlagfester, rostfreier Metallrückwand. Die Ständer sind wetterbeständig mit integriertem Wasserablauf und UV-stabilisierter, nicht reflektierender Abdeckfolie. Auf Wunsch auch lieferbar in fast allen Ral-Farben. Leicht zusammenklappbar.



- Witterungsbeständig
- UV-Stabil

Dreiecksständer - Tri-Board

Schenkellänge:

Stückpreis
netto

incl. 19 %
MWST

- Dreiecksständer mit 3 Alu-Klapprahmen
 - Klapprahmen für Einlegeformat DIN A1 (594 x 841 mm)
 - Eloxierete Standprofile
 - schlagfeste, rostfreie Metallrückwand
 - integrierter Wasserablauf
 - UV-stabilisierte, nicht reflektierende Abdeckfolie
 - lieferbar in fast allen RAL-Farben (gegen Aufpreis)
- A1 - (594 x 841 mm) - Tri-Board

1800 mm

209,46 €

249,26 €





19.50 - Whiteboard Scritto® Economy

Whiteboard mit trocken abwischbarer Oberfläche aus lackiertem Stahl. Magnethaftend und formschön. Alu – Profilrahmen mit Kunststoff – Eckverbindern für höchste Sicherheit. Inklusive Ablageschale mit Kunststoffabdeckung.

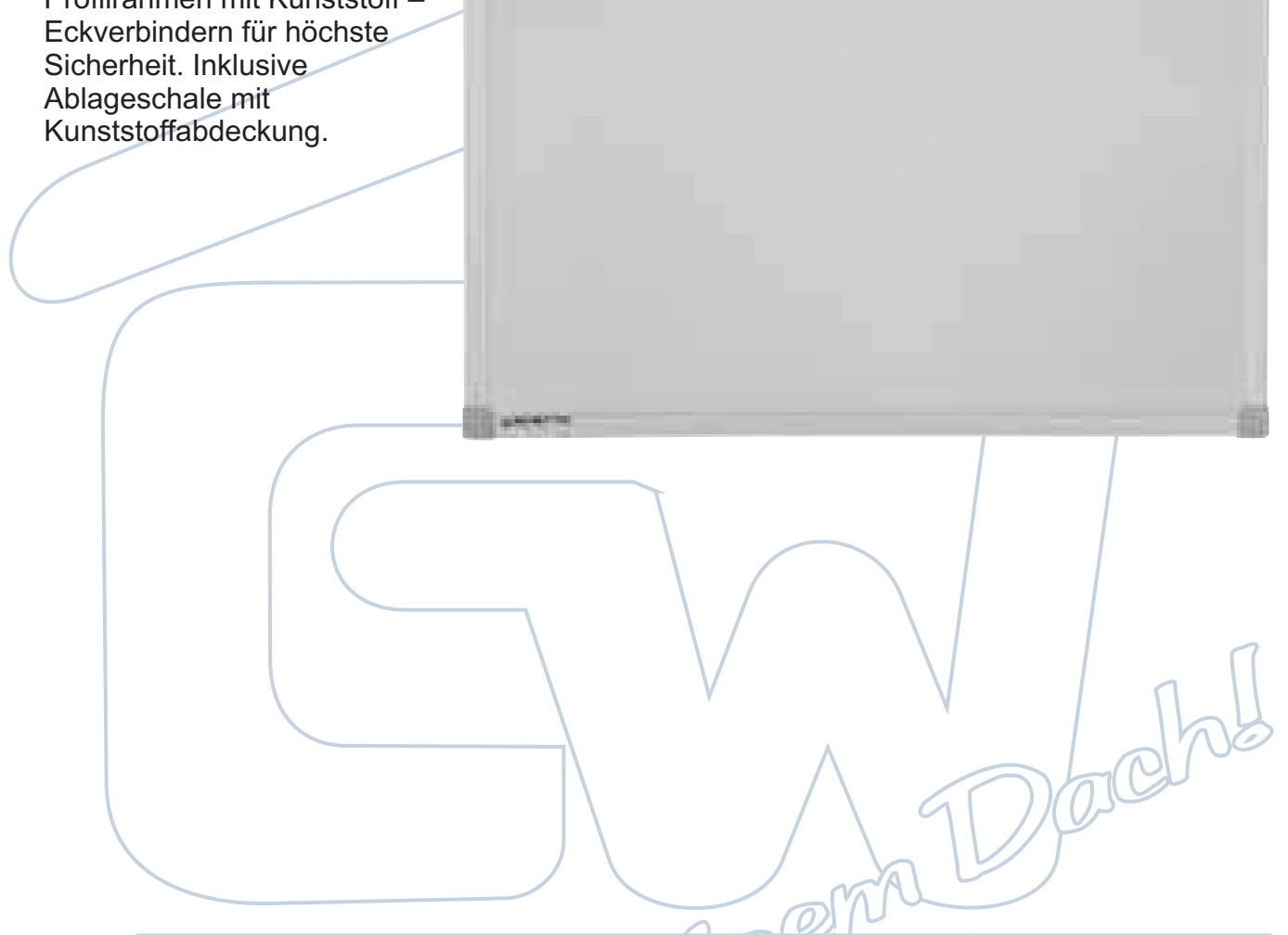
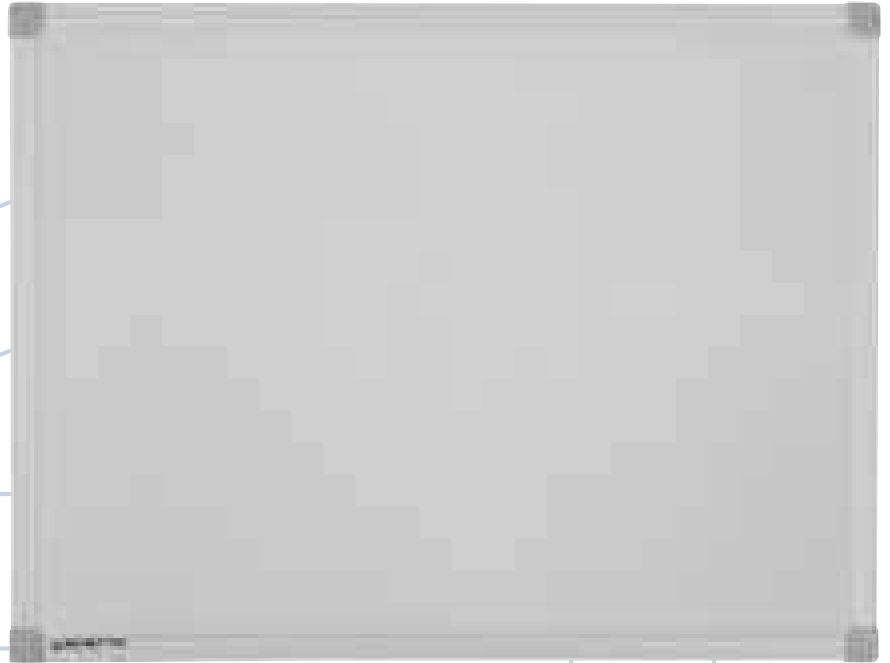

Whiteboard - Scritto Economy	Format	Stückpreis netto	incl. 19 % MWST
• mit speziell beschichtetem Stahl			
• trocken abwischbare Oberfläche			
• Magnethaftend und formschön			
• Alu-Profilrahmen mit Kunststoff-Eckverbinder			
• incl. Ablageschale mit Kunststoffabdeckung			
Whiteboard Scritto Economy	600 x 450 mm	14,21 €	16,91 €
Whiteboard Scritto Economy	900 x 600 mm	23,49 €	27,95 €
Whiteboard Scritto Economy	900 x 1200 mm	45,16 €	53,74 €
Whiteboard Scritto Economy	900 x 1800 mm	67,41 €	80,22 €
Whiteboard Scritto Economy	1000 x 1500 mm	62,71 €	74,63 €
Whiteboard Scritto Economy	1000 x 2000 mm	75,31 €	89,62 €





19.55 - Whiteboard mit beschichtetem Stahl

WHITEBOARD MIT SPEZIELL BESCHICHTETEM STAHL
 Whiteboard mit trocken abwischbarer Oberfläche aus lackiertem Stahl. Eleganter Aluminiumrahmen, silbern eloxiert, in EV1/E6. Aufhängung im Hoch- oder Querformat. Lieferung erfolgt inklusive Befestigungssatz zur Wandmontage und Stiftablage. Informationen und Notizen können mit Magneten befestigt werden. Ansprechendes Rahmendesign, besticht durch seine architektonische Klarheit!

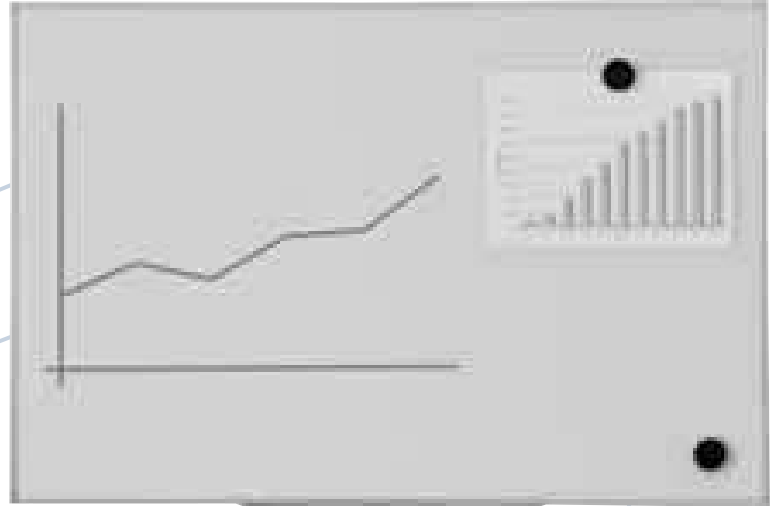

Whiteboard mit beschichtetem Stahl

Format

Stückpreis
netto

incl. 19 %
MWST

- mit speziell beschichtetem Stahl
- trocken abwischbare Oberfläche aus lackiertem Stahl
- Eleganter Alurahmen silbern eloxiert in EV1 / E6
- Aufhängung in Hoch- oder Querformat
- incl. Befestigungssatz zur Wandmontage
- incl. Stiftablageschale
- Unterlagen können mit Magneten befestigt werden.

Whiteboard mit beschichtetem Stahl	600 x 450 mm	30,44 €	36,22 €
Whiteboard mit beschichtetem Stahl	900 x 600 mm	41,25 €	49,09 €
Whiteboard mit beschichtetem Stahl	900 x 1200 mm	69,88 €	83,15 €
Whiteboard mit beschichtetem Stahl	900 x 1800 mm	105,81 €	125,92 €
Whiteboard mit beschichtetem Stahl	1000 x 1500 mm	73,94 €	87,99 €
Whiteboard mit beschichtetem Stahl	1000 x 2000 mm	119,50 €	142,21 €





19.60 - Whiteboard mit Email

WHITEBOARD MIT
EMAILLIERTEM STAHL
 Whiteboard mit trocken
abwischbarer Oberfläche aus
emailliertem Stahl. Eleganter
Aluminiumrahmen, silbern
eloxiert, in EV1/E6. Aufhängung
im Hoch- oder Querformat.
Lieferung erfolgt inklusive
Befestigungssatz zur
Wandmontage und Stiftablage.
Informationen und Notizen
können mit Magneten befestigt
werden. Ansprechendes
Rahmendesign, besticht durch
seine architektonische Klarheit!

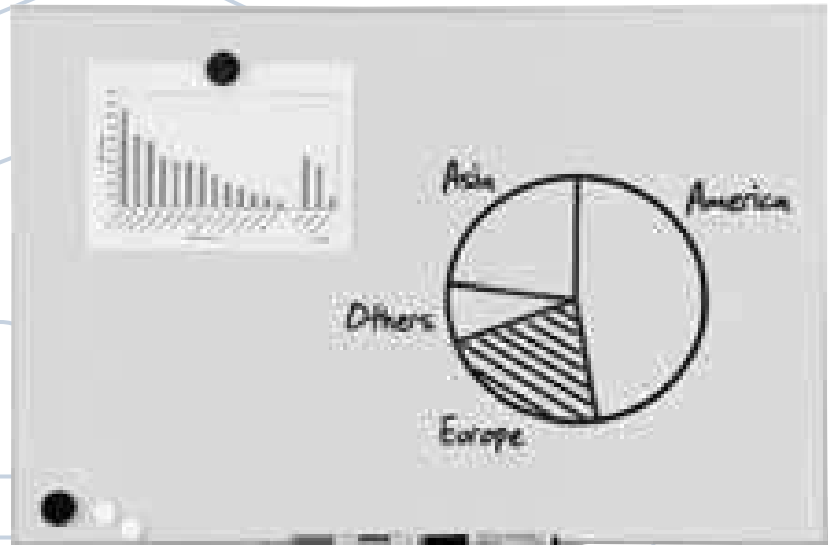

Whiteboard mit Email

Format

Stückpreis
netto

incl. 19 %
MWST

- Whiteboard mit Emailliertem Stahl
- trocken abwischbare Oberfläche aus emailliertem Stahl
- Eleganter Alurahmen silbern eloxiert in EV1 / E6
- Aufhängung in Hoch- oder Querformat
- incl. Befestigungssatz zur Wandmontage
- incl. Stiftablageschale
- Unterlagen können mit Magneten befestigt werden.

Whiteboard mit Emailliertem Stahl	600 x 450 mm	36,50 €	43,44 €
Whiteboard mit Emailliertem Stahl	900 x 600 mm	69,94 €	83,23 €
Whiteboard mit Emailliertem Stahl	900 x 1200 mm	92,00 €	109,48 €
Whiteboard mit Emailliertem Stahl	900 x 1800 mm	148,50 €	176,72 €
Whiteboard mit Emailliertem Stahl	1000 x 1500 mm	126,14 €	150,10 €
Whiteboard mit Emailliertem Stahl	1000 x 2000 mm	162,69 €	193,60 €





19.65 - Whiteboard - Glas

Whiteboard mit trocken abwischbarer Oberfläche aus Glas. Eleganter Aluminiumrahmen, silbern eloxiert, in EV1/E6. Aufhängung im Hoch- oder Querformat. Lieferung erfolgt inklusive Befestigungssatz zur Wandmontage und Stiftablage. Ansprechendes Rahmendesign, besticht durch seine architektonische Klarheit!

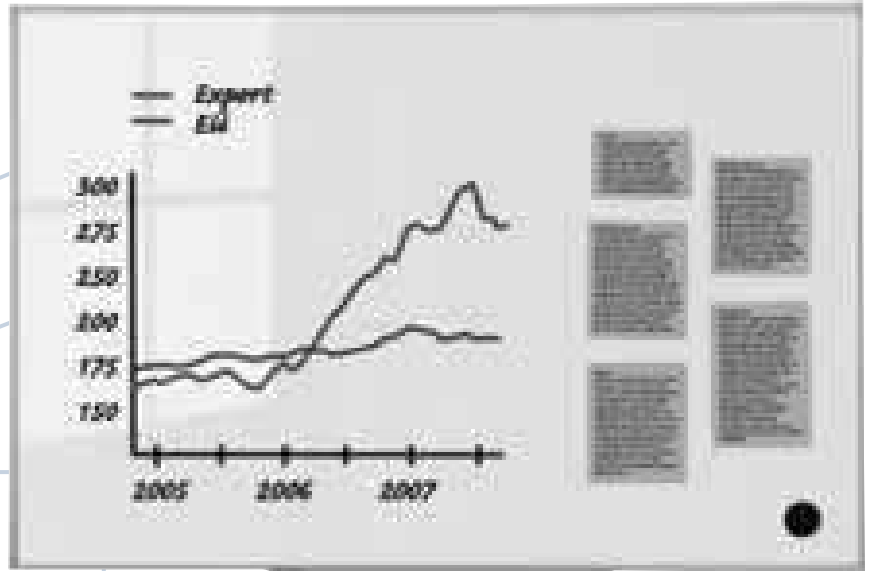

Whiteboard Glas

- trocken abwischbare Oberfläche aus Glas
- Eleganter Alurahmen silbern eloxiert in EV1 / E6
- Aufhängung in Hoch- oder Querformat
- incl. Befestigungssatz zur Wandmontage
- incl. Stiftablageschale

	Format	Stückpreis netto	incl. 19 % MWST
Whiteboard Glas	600 x 450 mm	78,48 €	93,39 €
Whiteboard Glas	900 x 600 mm	121,86 €	145,01 €
Whiteboard Glas	900 x 1200 mm	201,54 €	239,83 €
Whiteboard Glas	900 x 1800 mm	302,82 €	360,36 €
Whiteboard Glas	1000 x 1500 mm	283,32 €	337,15 €
Whiteboard Glas	1000 x 2000 mm	364,32 €	433,54 €



in einem Dach!



19.70 - Whiteboard - Zubehör



Whiteboard Zubehör

	Verpackungseinheit	Stückpreis netto	incl. 19 % MWST
Tafelwischer / Eraser	1 Stück	1,47 €	1,75 €
Whiteboard Marker Set	4 Stück	2,97 €	3,53 €
Scritto Magnets 20mm - White	8 Stück	2,24 €	2,66 €
Scritto Magnets 20mm - Rot	8 Stück	2,24 €	2,66 €
Scritto Magnets 20mm - Blau	8 Stück	2,24 €	2,66 €
Scritto Magnets 20mm - Schwarz	8 Stück	2,24 €	2,66 €





20.1 - Verkaufsschütte "Exclusiv"

Trichterförmiger Warenpresenter für Artikel die ins Auge fallen sollen. Farblich auf der Höhe der Zeit.

Verkaufsschütte aus Lochblech in Trichterform, Polyester-Pulverbeschichtet, stabiler Standfuß aus Buchenholz, klarlack-lackiert
 Format: 500 x 500 x 850 mm Fußdurchmesser: 400 mm

Lieferbar in folgenden Farben:

- RAL 3001: rot
- RAL 4004: bordeaux
- RAL 6029: grün
- RAL 1023: gelb
- RAL 5018: türkis
- RAL 9016: weiß
- RAL 5010: blau



Alles unter einem

Artikel-#	Verkaufsschütten		Stückpreis netto	incl. 19 % MWST
12-005-01	Verkaufsschütte "Exclusiv"	500 x 500 x 850 mm	196,00 €	233,24 €
30-001-04	Produktpresenter "Rolly" mit Drahtk.	1450 x 570 x 560 mm	203,20 €	241,81 €



20.2 - Verkaufsschütte "Rolly"

Heute hier und morgen da. Auf zwei Rollen lassen sich die Warenkörbe bequem und schnell umplatzieren. Platzsparende praktische Verkaufshilfe
- immer da, wo sie gerade gebraucht wird.
Produktpräsentier aus Rundrohr (Durchmesser 28 mm)
RAL pulverbeschichtet, inkl. stabiler Rollen.
Die halbrunde Logoplatte bietet ausreichend Platz für individuelle Werbeaussagen
Format: 1450 x 570 x 560 mm
#Art. Nr. 30-001-04 mit 3 geräumigen Drahtkörben

Produktpräsentier lieferbar in folgenden Farben:
RAL 3001: rot
RAL 4004: bordeaux
RAL 6029: grün
RAL 1023: gelb
RAL 5018: türkis
RAL 9016: weiß
RAL 5010: blau
Andere Farben auf Anfrage!



alles unter ein



21.1 - Aluspekt - 3fach / 4-fach / 5-fach

Art. Nr. 14-001-19 (Acrylablagen)
Art. Nr. 14-001-59 (Metallablagen)

Aluspekt - 3fach

Prospektständer halten Unterlagen aller Art bereit - ansprechend und übersichtlich. Ansprechende Präsentation auf engstem Raum.

Prospektständer aus Aluminium-Ovalprofil. Stabile Grundplatte für hohe Standfestigkeit, Prospektablagen aus transparentem Acrylglas oder wahlweise mit pulverbeschichteten Metallablagen, Profilabschluss mit eleganten Holzelementen.

1200 x 300 x 620 mm (H x B x T)
Farbe: silberfarben
Holzelement Buche, klarlack-lackiert
Acryl- bzw. Metallablagen 3 x DIN A4

Art. Nr. 14-001-33 (Acrylablagen)
Art. Nr. 14-001-63 (Metallablagen)

Aluspekt - 4fach (o. Abb.)
1450 x 300 x 360 mm (H x B x T)
Farbe: silberfarben
Holzelement Buche, klarlack-lackiert
Acryl- bzw. Metallablagen 4 x DIN A4
Art. Nr. 14-001-20 (Acrylablagen)
Art. Nr. 14-001-50 (Metallablagen)

Aluspekt - 5fach
1700 x 300 x 620 mm (H x B x T) Farbe: silberfarben
Holzelement Buche, klarlack-lackiert
Acryl- bzw. Metallablagen 5 x DIN A4



alles unter einer



21.2 - Aluspekt-Zick-Zack

Prospekte, Unterlagen, Anträge - immer gut sichtbar.

Prospektständer aus eloxiertem Aluminiumprofil.
Stabile Grundplatte für hohe Standfestigkeit,
Profilabschluss mit eleganten Holzelementen,
Ablagen aus transparentem Acrylglas für 6 x DIN A4 Prospektmaterial.

- Format: 1420 x 300 x 360 mm (H x B x T)
- Farbe: silberfarben
- Holzelemente Buche, Klarlack - lackiert

14-001-21



alles unter einem Dach!





21.3 - Aluspekt 16e

Art. Nr. 14-001-22 (Acrylablagen)
Art. Nr. 14-001-52 (Metallablagen)

Schafft Platz und bewahrt den Überblick.

Prospektständer aus Aluminium-Ovalprofil.
stabile Standfüße aus gebogenem Ovalprofil,
Prospektablagen aus transparentem Acrylglas
oder wahlweise gelaserte Metallablagen mit
Zierstanzung, Profilabschluss mit eleganten
Holzelementen - sicherer Transport- hohe Stabilität

1700 x 1080 x 630 mm (H x B x T)
Farbe: silber eloxiert
Holzelement Buche, klarlack-lackiert
4 Acryl- bzw. Metallablagen 4 x DIN A4



21.4 - Aluspekt 32d

Art. Nr. 14-001-24 (Acrylablagen)
Art. Nr. 14-001-54 (Metallablagen)

In Reih' und Glied - von beiden Seiten zu sehen.

Prospektständer aus Aluminium-Ovalprofil.
Stabile Standfüße aus gebogenem Ovalprofil.
Prospektablagen aus transparentem Acrylglas
oder wahlweise gelaserte Metallablagen mit
Zierstanzung für doppelseitige Bestückung,
Profilabschluss mit eleganten Holzelementen

1700 x 980 x 630 mm (H x B x T)
Farbe: silber eloxiert
Holzelement Buche, klarlack-lackiert
4 Acryl- bzw. Metallablagen 8 x DIN A4





21.5 - Aluspekt 16d

Art. Nr. 14-001-23 (Acrylablagen)
Art. Nr. 14-001-53 (Metallablagen)
Hier erfahren Ihre Kunden, was sie immer schon wissen wollten.

Prospektständer aus Aluminium-Ovalprofil.
Stabile Standfüße aus gebogenem Ovalprofil,
Prospektablagen aus transparentem Acrylglas
oder wahlweise gelaserte Metallablagen mit
Zierstanzung für doppelseitige Bestückung,
Profilabschluss mit eleganten Holzelementen

1700 x 520 x 630 mm (H x B x T)
Farbe silber eloxiert
Holzelement Buche, klarlack-lackiert
4 Acryl- bzw. Metallablagen 4 x DIN A4



alles unter einem Dach!





21.7 - Aluboard

Art. Nr. 14-001-26

Für alle aktuellen Botschaften und Informationen.

Informationsständer aus Aluminium-Ovalprofil. Stabile Standfüße aus gebogenem Ovalprofil, Informationsfläche aus pulverbeschichtetem, magnetischem Lochblech, Profilabschluss mit eleganten Holzelementen inkl. 16 Rundmagneten

1800 x 725 x 630 mm (H x B x T)

Farbe: silberfarben

Holzelement Buche, klarlack-lackiert

Info-Fläche: 675 x 1100 mm (B x H)



21.8 - Aluboard mit Prospektablage

Obenfest und für Jeden sichtbar - unten übersichtlich und griffbereit.

Informationsständer aus Aluminium-Ovalprofil. Stabile Stanfüße aus gebogenem Ovalprofil, Informationsfläche aus pulverbeschichtetem magnetischen Lochblech. Zusätzlich mit Prospektablage aus Lochblech, beidseitig einhängbar. Profilabschluss mit eleganten Holzelementen, inkl. 16 Rundmagneten

1800 x 725 x 630 mm (H x B x T) Farbe:

silberfarben

Holzelement Buche, klarlack-lackiert

Info-Fläche: 675 x 1100 (B x H)





21.10 - Faltbarer Prospektständer "Maxi" und "Midi"

- Zusammengefaltet mit Prospekten kompakt transportierbar!
- Aus silber eloxierten Aluminiumgestell.
- Hochwertige Verarbeitung und geringes Gewicht.
- Fuß MDF silber lackiert
- Prospektblagen aus schlag- und kratzfesten Acrylglas



Ausführung - Midi

- Prospektblagen für 4 x DIN A4
 - Gewicht: ca. 8 kg
 - Abmessungen:
 - zusammengeklappt - H = 450 mm
 - ausgeklappt - H = 1600 mm

550-001-95

Transporttasche aus robustem Polyester 600
550-001-119

Ausführung - Maxi

- Prospektblagen für 8x DIN A4
- Gewicht: 9 kg
- Abmessungen:
 - zusammengeklappt H= 450mm
 - ausgeklappt H= 1600 mm.

550-001-96

Transporttasche aus robustem Polyester 600
550-001-118



550-001-118 (für "Maxi")
550-001-119 (für "Midi")

Transporttasche

Die elegante Transporttasche für Prospektständer "Maxi" und "Midi" erleichtert das Tragen, schützt vor Beschädigung, Schmutz und Staub und verhindert das Herausfallen der Prospekte. Gefertigt aus reißfestem Polyester 600. Boden und Rückenteil sind innen verstärkt.





21.11 - Prospektständer "Fix ZIP"

Auf das essentielle beschränkt. Ganz neu und bereits ein Klassiker, der neue Maßstäbe im Bereich der feststehenden Prospektständer setzt. Eine spannende Synergie im Leichtbau aus Holz, Aluminium und Acrylglas ist er mit wenigen Handgriffen in zwei Teile zerlegt und daher auch problemlos transportierbar.

Gefertigt mit 4 DIN A4-Prospekttaschen in schlagfestem Acrylglas E150, Basis aus massivem Mehrfachsichtholz in Buche natur lackiert, Spannbogen aus Mehrfachsichtholz Buche mit Aluminiumabdeckung silber eloxiert sowie Stahlseil und Designerverschluss in Selbstarretierung.
Einzelverpackt im Transportkarton

Nettogewicht: 4,55 kg
Format: 1600 x 250 x 340 mm

550-001-135



alles unter einer Hand



21.12 - Prospektständer - Easy Stand

Moderne und hochwertige Optik mit insgesamt 6 Ablageflächen (beidseitig) für DIN A4 Formate. Zusammengeklappt winzig klein und in Tasche oder Transportkoffer verstaubar. In 3 Qualitäten bzw. Ausführungen lieferbar.

- Format: 1450 x 250 mm (H x B)

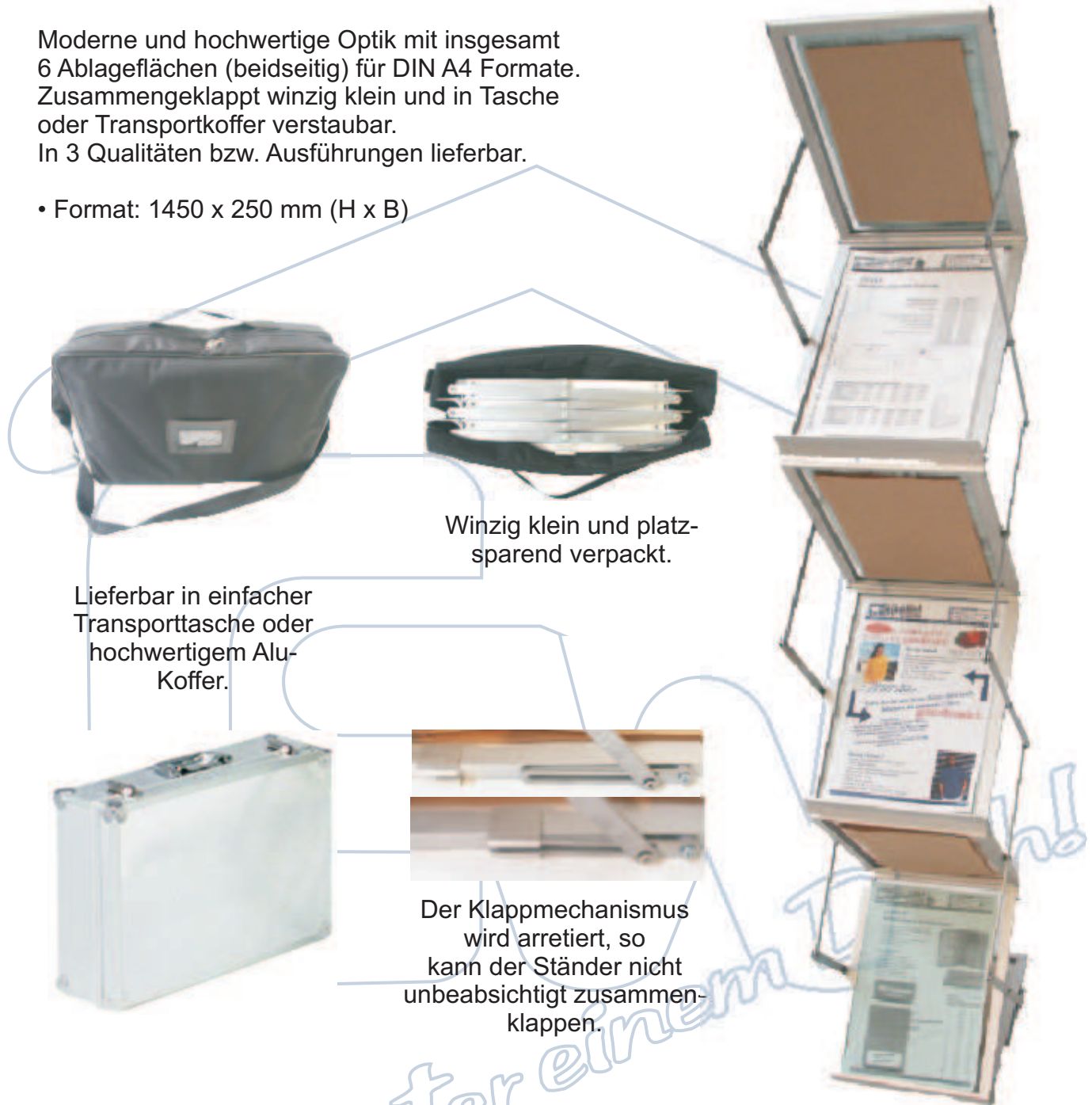

Winzig klein und platzsparend verpackt.

Lieferbar in einfacher Transporttasche oder hochwertigem Alukoffer.

Der Klappmechanismus wird arretiert, so kann der Ständer nicht unbeabsichtigt zusammenklappen.



alles unter einem Dach!



21.13 - Prospektständer "Mobi" 4-8-fach

Einfacher, aber genialer Prospektständer aus Aluminium in Verbindung mit Nylon - Rückwand und Karbon Fieberglasstab. Sowohl in breiter Ausführung für 8 x DIN A4 Formate oder 4 x DIN A3 Formate, als auch in der schmalen Variante mit 4 Flächen für DIN A4 Formate lieferbar.

1-550-001-00303
Format: 1300 x 250 (H x B)
für 4x DIN A4

1-550-001-00304
Format: 1300 x 450 (H x B)
für 8x DIN A4 oder 4x DIN A3

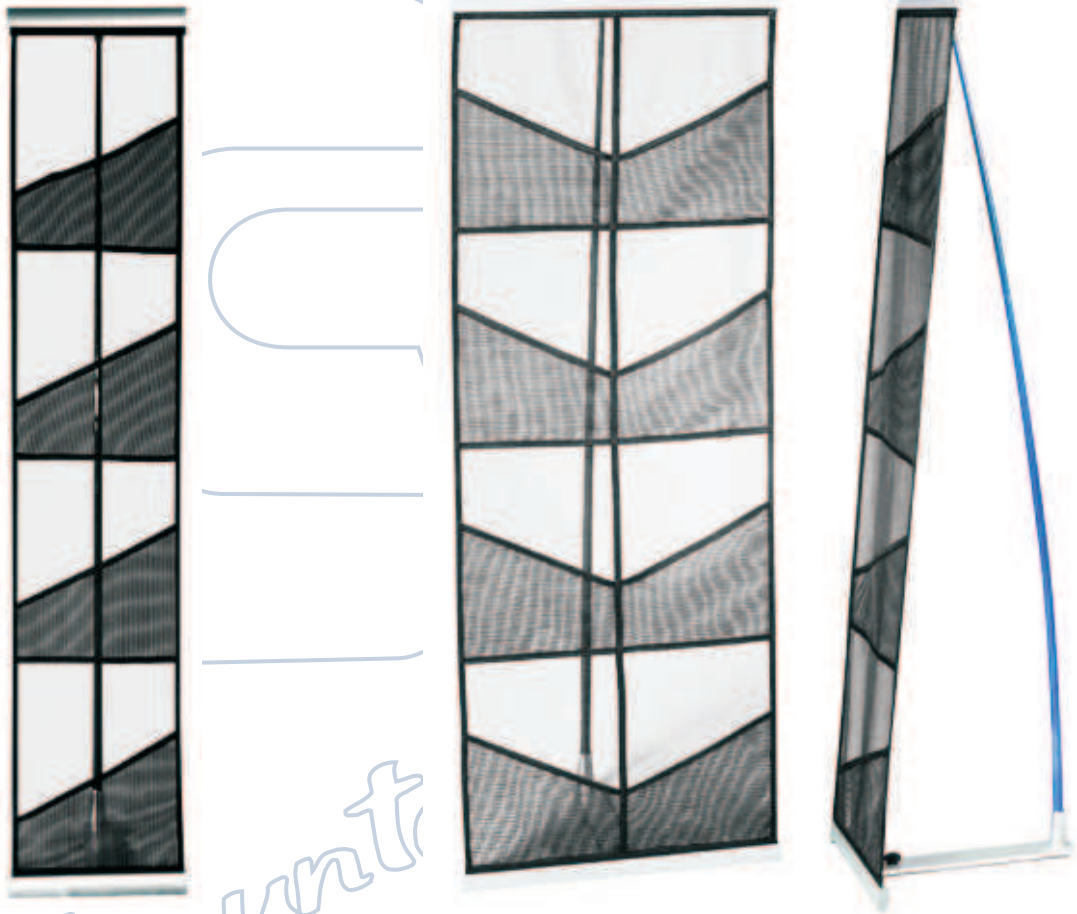



21.14 - Prospektständer "Pick UP"

Schnell aufgestellter Prospektständer in Ziehharmonika-Optik mit 4 Ablagen für DIN A4 Formate.

Aus hochwertigem und robustem Materialmix (Kunststoff/Stahl).

Zusammengeklappt im Koffer transportierbar (im Lieferumfang enthalten).

- Format: 1500 x 250 mm (H x B)

1-550-001-00301



hi!

... alles unter dem



21.15 - Prospektständer "VELO"

Frischer Wind für Ihre Ideen!

Ihre all - in - one - Lösung für Laden,
Büro, Messe oder Showroom.

VELO besticht mit klaren Linien und
viel Freiraum: Das geschwungene
Silbersegel trägt diverse Accessoires
und all Ihre Ideen: Kataloge,
Folder oder Plakate.

Der 2-teilige Prospektständer ist
im Handumdrehen montiert.
Material: Aluminium silber eloxiert

• Format: 1240 x 270 x 290 mm

1-550-001-00255



... alles unter ein!



21 - Prospektständer

Artikel-#	Prospektständer		Stückpreis netto	incl. 19 % MWST
14-001-19	Aluspekt 3-fach - 3 Acrylablagen	120 x 30 x 36 cm	133,03 €	158,30 €
14-001-59	Aluspekt 3-fach - 3 Metallablagen	120 x 30 x 36 cm	139,40 €	165,89 €
14-001-33	Aluspekt 4-fach - 4 Acrylablagen	145 x 30 x 36 cm	154,70 €	184,09 €
14-001-63	Aluspekt 4-fach - 4 Metallablagen	145 x 30 x 36 cm	162,35 €	193,20 €
14-001-20	Aluspekt 5-fach - 5 Acrylablagen	170 x 30 x 36 cm	167,88 €	199,77 €
14-001-50	Aluspekt 5-fach - 5 Metallablagen	170 x 30 x 36 cm	177,23 €	210,90 €
14-001-21	Aluspekt Zick-Zack mit geschw. Fuß	142 x 30 x 36 cm	193,38 €	230,12 €
14-001-22	Aluspekt 16e - 4 Acrylablagen	170 x 108 x 63 cm	269,45 €	320,65 €
14-001-52	Aluspekt 16e - 4 Metallablagen	170 x 108 x 63 cm	278,80 €	331,77 €
14-001-24	Aluspekt 32d - 4 fach Acrylablagen	170 x 98 x 63 cm	338,30 €	402,58 €
14-001-54	Aluspekt 32d - 4 fach Metallablagen	170 x 98 x 63 cm	357,00 €	424,83 €
14-001-23	Aluspekt 16d - 4 Acrylablagen	170 x 52 x 63 cm	296,65 €	353,01 €
14-001-53	Aluspekt 16d - 4 Metallablagen	170 x 52 x 63 cm	306,43 €	364,65 €
14-001-26	Aluboard	180 x 72,5 x 63 cm	187,43 €	223,04 €
14-001-27	Aluboard zus. mit Prospektablage	180 x 72,5 x 63 cm	243,95 €	290,30 €
550-001-95	Faltbarer Prospektständer - Midi	max. Höhe 160 cm	248,63 €	295,86 €
550-001-119	Faltbarer Prospektständer - Midi - Transporttasche	aus Polyester	28,05 €	33,38 €
550-001-96	Faltbarer Prospektständer - Maxi	max. Höhe 160 cm	311,95 €	371,22 €
550-001-118	Faltbarer Prospektständer - Maxi - Transporttasche	aus Polyester	40,38 €	48,05 €
550-001-135	Prospektständer "FIX ZIP"	160 x 25 x 34 cm	176,80 €	210,39 €
1-550-001-00302	"Easy - Stand" mit Koffer	1450 x 250 mm	152,58 €	181,56 €
	"Easy - Stand" m. Tragetasche (Import)	1450 x 250 mm	99,00 €	117,80 €
	"Easy - Stand" mit Koffer (Import)	1450 x 250 mm	125,00 €	148,75 €
1-550-001-00303	Prospektständer "Mobi" / 4x DIN A4	1300 x 250 mm	66,30 €	78,90 €
1-550-001-00304	Prospektständer "Mobi" / 8x DIN A4	1300 x 450 mm	73,95 €	88,00 €
1-550-001-00301	Prospektständer "Pick up"	1500 x 250 mm	162,35 €	193,20 €
1-550-001-00255	Prospektständer "Velo"	124 x 27 x 29 cm	144,08 €	171,45 €





21.30 - Multistand

Das Multistand - System erlaubt eine Vielzahl verschiedener Kombinationen aus Klapprahmen, Acryltaschen, Bannern, Prospekthaltern und Logoplatte. Sämtliche Komponenten können flexibel in jeder Höhe positioniert und einzeln bestellt werden.

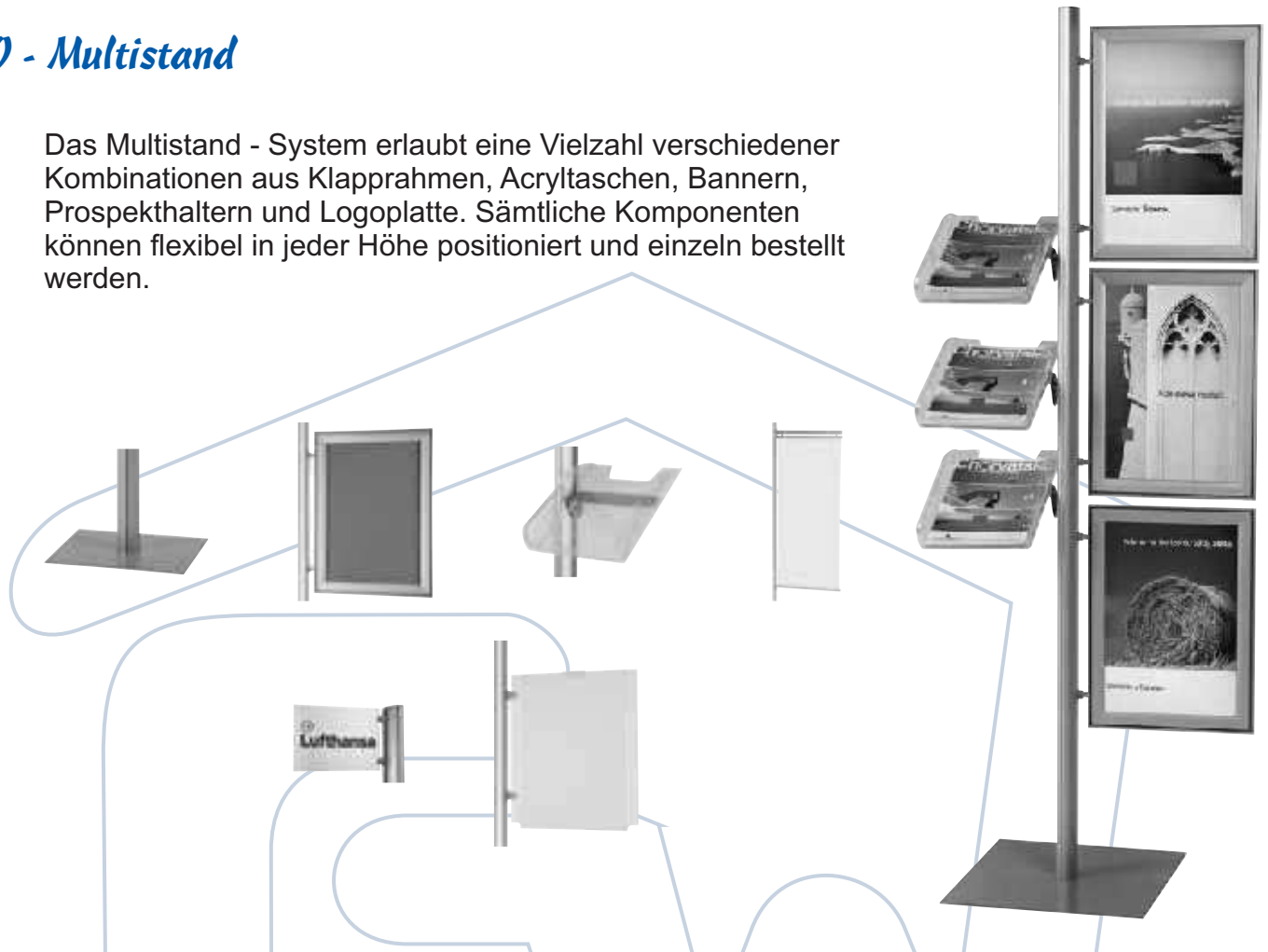

Multistand	Format:	Stückpreis netto	incl. 19 % MWST
Standfuss mit Stange 1850mm Höhe	1850 mm	89,40 €	106,39 €
Posterhalter (Klapprahmen) - DIN A4	210 x 297 mm	24,06 €	28,63 €
Posterhalter (Klapprahmen) - DIN A3	297 x 420 mm	28,08 €	33,42 €
Posterhalter (Klapprahmen) - DIN A2	420 x 594 mm	35,88 €	42,70 €
Posterhalter (Klapprahmen) - 50 x 70 cm	500 x 700 mm	40,56 €	48,27 €
Prospekthalter - DIN A4 - Acrylglas transparent	210 x 297 mm	34,20 €	40,70 €
? Bannerhalter	420 mm	26,16 €	31,13 €
? Bannerhalter	600 mm	29,88 €	35,56 €
? Bannerhalter	720 mm	32,16 €	38,27 €
? Bannerhalter	800 mm	34,80 €	41,41 €
Logohalter - Fahnschild 1	280 x 180 mm	18,00 €	21,42 €
Logohalter - Fahnschild 2	280 x 180 mm	17,40 €	20,71 €
? Acryltasche - DIN A5 - Hochformat	148 x 210 mm	17,40 €	20,71 €
? Acryltasche - DIN A4 - Hochformat	148 x 210 mm	19,38 €	23,06 €
? Acryltasche - DIN A3 - Hochformat	148 x 210 mm	25,08 €	29,85 €
? Acryltasche - DIN A2 - Hochformat	148 x 210 mm	38,46 €	45,77 €
? Acryltasche - 50 x 70 cm - Hochformat	148 x 210 mm	46,26 €	55,05 €
? Acryltasche - DIN A5 - Querformat	148 x 210 mm	17,28 €	20,56 €
? Acryltasche - DIN A4 - Querformat	148 x 210 mm	19,20 €	22,85 €
? Acryltasche - DIN A3 - Querformat	148 x 210 mm	24,84 €	29,56 €
? Acryltasche - DIN A2 - Querformat	148 x 210 mm	40,50 €	48,20 €
? Acryltasche - 50 x 70 cm - Querformat	148 x 210 mm	50,88 €	60,55 €





21.32 - Elyse® - Prospektständer

Eleganter Prospektständer mit 5 oder 8 hochwertigen DIN A4 Acrylablagen. Attraktives Design durch das innovative Aluminiumprofil und die Kombination von exklusiven Materialien. Eine Logoplatte kann auf Wunsch mitgeliefert werden. Höhe 1850 mm.



Prospektständer "Elyse"

Format:

Stückpreis
netto

incl. 19 %
MWST

- Eleganter Prospektständer - Attraktives Design
- mit 5 oder 8 hochwertigen DIN A4 Acrylablagen
- auf Wunsch mit Logoplatte lieferbar

Elyse mit 5 x DIN A4 - Ablagen

210 x 297 mm

233,64 €

278,03 €

Elyse mit 8 x DIN A4 - Ablagen

210 x 297 mm

316,08 €

376,14 €





21.34 - Info Pole

Das innovative Standprofil, silber eloxiert in EV1/E6, zeigt ein gelungenes Design und bietet eine Vielzahl von Varianten für die Poster-, Produkt- und Prospektpräsentation. Kombination aus Prospekt- und Posterständer. Verfügbar mit Klapprahmen DIN A1 und 700 x 1000 mm. Optionale Prospektablage für z.B. 3x DIN A4 Prospekte. Höhe 1850 mm. Auf Wunsch auch doppelseitig verfügbar.



Infoständer "Info Pole"

Plakatformat

Stückpreis
netto

incl. 19 %
MWST

- Innovative Standprofil und gelungenes Design
- Profile silber eloxiert in EV1/E6
- Zahlreiche Varianten von Poster-, Produktpräsentation
- Kombination aus Prospekt- und Posterständer
- Verfügbar mit Klapprahmen DIN A1 oder 50x70 cm
- Optionale Prospektablage für z.B. 3x DIN A4 Prospekte
- Gesamthöhe: 1850 mm
- Auch doppelseitig lieferbar

Gestell mit einer Höhe von 1850 mm

Pole mit 1x Klapprahmen 25mm Profil G

DIN A1

93,12 €

110,81 €

Pole mit 2x Klapprahmen 25mm Profil G (Beids.)

DIN A1

127,74 €

152,01 €

Pole mit 1x Klapprahmen 25mm Profil G

700 x 1000mm

158,76 €

188,92 €

Pole mit 2x Klapprahmen 25mm Profil G (Beids.)

700 x 1000mm

136,80 €

162,79 €

Pole mit 1x Klapprahmen 25mm Profil R

DIN A1

173,04 €

205,92 €

Pole mit 2x Klapprahmen 25mm Profil R (Beids.)

DIN A1

128,82 €

153,30 €

Pole mit 1x Klapprahmen 25mm Profil R

700 x 1000mm

169,44 €

201,63 €

Pole mit 2x Klapprahmen 25mm Profil R (Beids.)

700 x 1000mm

135,66 €

161,44 €

Pole mit 8x DIN A4

210 x 297 mm

174,66 €

207,85 €

Prospekthalter für Pole - 3 x DIN A4

210 x 297 mm

264,72 €

315,02 €

Logoplatte für Pole

47,04 €

55,98 €

17,40 €

20,71 €



21.36 - Info Board + Info Board mit Leuchtkasten

INFO BOARD

Durch das überarbeitete Profil erhält der „Klassiker“ unter den Prospektständern ein neues ansprechendes Design. Lieferbar für Plakatmaße DIN A1 und 700 x 1000 mm. Auf Wunsch doppelseitig verfügbar. Optionale Prospektablage. Höhe 1850 mm.

INFO BOARD MIT LEUCHTKASTEN Standard

Lieferbar für die Plakatmaße DIN A1 und 70 x 100 cm in einseitiger oder auch doppelseitiger Version. Höhe 1850 mm.



Infoständer "Info Board"	Plakatformat	Stückpreis netto	incl. 19 % MWST
<ul style="list-style-type: none"> • Der "Klassiker" unter den Prospektständern • Verfügbar mit Klapprahmen DIN A1 oder 50x70 cm • Auch doppelseitig lieferbar • Optionale Prospektablage • Gesamthöhe: 1850 mm 			
Info Board mit 1x Posterformat 25mm Profil G	DIN A1	126,72 €	150,80 €
Info Board mit 2x Posterformat 25mm Profil G (Beids.)	DIN A1	141,30 €	168,15 €
Info Board mit 1x Posterformat 25mm G	700 x 1000mm	131,94 €	157,01 €
Info Board mit 2x Posterformat 25mm G (Beids.)	700 x 1000mm	149,40 €	177,79 €
Prospekthalter für InfoBoard	3x DIN A4 (210x297)	32,52 €	38,70 €

Info Board mit Diakasten	Plakatformat	Stückpreis netto	incl. 19 % MWST
<ul style="list-style-type: none"> • Infoboard mit Standard - Leichtkasten • Verfügbar mit Diakasten DIN A1 oder 50x70 cm • Auch doppelseitig lieferbar • Optionale Prospektablage • Gesamthöhe: 1850 mm 			
Info Board mit 1x Diakasten	DIN A1	305,88 €	364,00 €
Info Board mit 1x Diakasten (Beidseitig)	DIN A1	343,62 €	408,91 €
Info Board mit 1x Diakasten	700 x 1000mm	372,54 €	443,32 €
Info Board mit 1x Diakasten (Beidseitig)	700 x 1000mm	421,14 €	501,16 €
Prospekthalter für InfoBoard	3x DIN A4 (210x297)	32,52 €	38,70 €





21.40 - Prospektständer Multipocket

Die standardmäßig integrierte Logoplatte bietet die zusätzliche Möglichkeit einer Werbefläche. Durch das neue Ovalprofil erhält der Prospektständer ein ansprechendes Design. Sowohl einseitig als auch doppelseitig verfügbar. Für 12 (einseitig) bzw. 24 (doppelseitig) DIN A4 Prospekte. Höhe 1850 mm. Feststellbare Rollen können auf Wunsch mitgeliefert werden.



unter einem

Prospektständer Multipocket	Format	Stückpreis netto	incl. 19 % MWST
<ul style="list-style-type: none"> • standardmäßig integrierte Logoplatte • ansprechendes Design durch Ovalprofil • Einseitig oder Beidseitig verwendbar • Rollen auf Wunsch lieferbar • Gesamthöhe: 1850 mm 			
Multipocket - Gestell / Stand	DIN A1	126,54 €	150,58 €
Prospekthalter für InfoBoard (max 8 St.)	3x DIN A4 (210x297)	32,52 €	38,70 €





21.42 - Prospektständer - Zic-Zac

Eleganter Prospektständer mit sechs hochwertigen DIN A4 Lochblechablagen. Attraktives Design durch das innovative Aluminium profil. Der Prospektständer ist von allen Seiten zugänglich. Geringer Platzbedarf.



Prospektständer ZIC-ZAC

- eleganter Prospektständer mit attraktiven Design
- 6 hochwertige DIN A4 Lochblechablagen
- von allen Seiten zugänglich
- geringer Platzbedarf
- Gesamthöhe: 1510 mm

ZIC-ZAC mit 6 Prospektablagen
 ZIC-ZAC mit 6 Prospektablagen

Prospektformat

Stückpreis
 netto

incl. 19 %
 MWST

DIN A4 (210x297)
 DIN A4 (210x297)

148,92 €
 133,08 €

177,21 €
 158,37 €





21.44 - Prospektständer - Torre

Stabile Metallkonstruktion, silber, Fußplatte schwarz.
 Prospekthalter aus Kunststoff (verfügbar in DIN A4 und
 1/3 A4- Spritzguß) transparent, zum Einhängen. Andere
 Farben ab 30 Stück verfügbar. Die DIN A6 Prospekthalter
 sind in Verpackungseinheiten von je 6 Stück zusätzlich
 lieferbar. Ein Crowner ist optional verfügbar.



Prospektständer Torre

Prospektformat

Stückpreis
netto

incl. 19 %
MWST

- stabile silberne Metallkonstruktion
 - schwarze Fußplatte
 - Prospekthalter aus Kunststoff transparent zum einhängen
(verfügbar in DIN A4 und 1/3 A4 - Spritzguss)
 - andere Farben ab 30 Stück lieferbar
 - DIN A6 Prospekthalter in VPA von 6 St. erhältlich
 - Crowner optional verfügbar
 - Gesamthöhe: 1750 mm
- Torre mit 6 Prospektanlagen
 Torre mit 12 Prospektanlagen

DIN A4 (210x297)
 DIN A4 (210x297)

197,52 € 235,05 €
 226,62 € 269,68 €





21.46 - Prospektständer - TRYS

Stabile Metallkonstruktion, silber, Fußplatte schwarz.
 Prospekthalter aus Kunststoff (verfügbar in DIN A4 und 1/3
 A4- Spritzguß) transparent, zum Einhängen. Andere Farben
 ab 30 Stück verfügbar. Die DIN A6 Prospekthalter sind in
 Verpackungseinheiten von je 6 Stück zusätzlich lieferbar. Ein
 Crowner ist optional verfügbar.



Prospektständer Trys

Prospektformat

Stückpreis
netto

incl. 19 %
MWST

- stabile silberne Metallkonstruktion
- schwarze Fußplatte
- Prospekthalter aus Kunststoff transparent zum einhängen
(verfügbar in DIN A4 und 1/3 A4 - Spritzguss)
- andere Farben ab 30 Stück lieferbar
- DIN A6 Prospekthalter in VPA von 6 St. erhältlich
- Crowner optional verfügbar
- Gesamthöhe: 1780 mm

TRYS mit 15 Prospektblagen

DIN A4 (210x297)

350,64 €

417,26 €

TRYS mit 18 Prospektblagen

DIN A4 (210x297)

365,16 €

434,54 €

TRYS mit 21 Prospektblagen

DIN A4 (210x297)

379,74 €

451,89 €





21.44 - Prospektständer - Brochure

Verschiedene Aufsteller mit elegantem silbernen Aluminiumprofil und Prospektständern aus PS - Spritzguß. Profilhöhe 900 mm, Gesamthöhe zwischen 1040 mm bis 1140 mm.

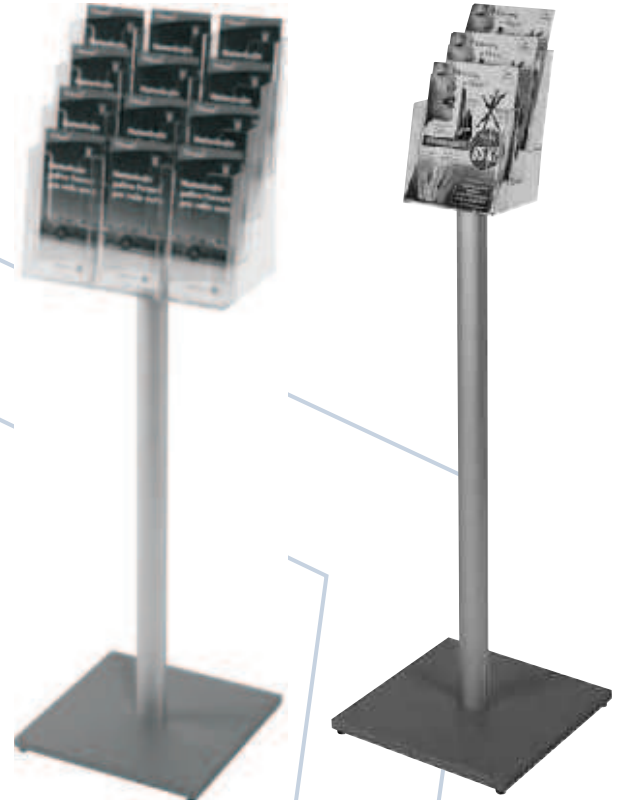

Prospektständer - Brochure	Prospektformat	Stückpreis netto	incl. 19 % MWST
• elegante Aufsteller mit silbernen Aluprofil			
• Prospekthalter aus PS Spritzguss			
• Profilhöhe: 900 mm			
• Gesamthöhe zwischen 1040 bis 1140 mm			
Prospektständer - 3 x DIN A5	148 x 210 mm	60,36 €	71,83 €
Prospektständer - 4 x DIN A5	148 x 210 mm	66,00 €	78,54 €
Prospektständer - 3 x DIN A4	210 x 297 mm	79,20 €	94,25 €
Prospektständer - 4 x DIN A4	210 x 297 mm	79,20 €	94,25 €
Prospektständer - 4 x DIN A4 (A5 oder 12x 1/2 A4)	A5 oder 12x 1/2 A4	100,08 €	119,10 €
Prospektständer - 1 x DIN A4	210 x 297 mm	83,76 €	99,67 €





22.1 - Prospektbox

Glasklares Acryl bringt Prospekte und sonstiges Informationsmaterial voll zur Geltung.

Glasklarer Prospektständer für die Wandmontage. VPE 2 Stück

- #Art. Nr. 510-001-189 für DIN A4
- #Art. Nr. 510-001-190 für DIN A5
- #Art. Nr. 510-001-191 für DIN lang



22.2 - Prospektständer Multibox

Drei Fächer für vielfältige Produktpräsentationen.

Prospektständer aus Acrylglas glasklar, mit drei Fächern, VPE 2 Stück

- #Art. Nr. 510-001-202 für DIN A4
- #Art. Nr. 510-001-203 für DIN A5
- #Art. Nr. 510-001-204 für DIN lang



22.3 - Prospektständer "Excelsior"

Für Prospekte in verschiedenen Formaten. Überall einsetzbar, von überall her einsehbar.

Prospektständer aus Acrylglas glasklar, 1 Fach VPE 2 Stück

- #Art. Nr. 510-001-192 für DIN A4
- #Art. Nr. 510-001-193 für DIN A5
- #Art. Nr. 510-001-194 für DIN lang





22.4 - Prospektständer "Excelsior Vario"

Multitalent mit einer Vielfalt an Einsatzmöglichkeiten. Gesamte Fülltiefe ausnutzen oder mit Hilfe von Einsätzen auf zwei Ebenen ausstellen.

Prospektständer aus Acrylglas glasklar
VPE 2 Stück

#Art. Nr. 510-001-195 für DIN A4 mit
Einsätzen für 2 x DIN A4 + 4 x DIN A5



22.5 - L-Aufsteller

Informationsaufsteller aus transparentem Acrylglas.

Mindestbestellung: 5 Stück!

Farbe: glasklar

Materialstärke: 2 mm

Hochformat:

#Art. Nr. 510-001-0025 DIN A4

#Art. Nr. 510-001-0034 DIN A5

#Art. Nr. 510-001-0037 DIN A6

#Art. Nr. 510-001-0128 DIN A7

Querformat:

#Art. Nr. 510-001-0129 DIN A4

#Art. Nr. 510-001-0130 DIN A5

#Art. Nr. 510-001-0131 DIN A6

#Art. Nr. 510-001-0132 DIN A7



alles unter €



22.6 - Z - Aufsteller

Informationsaufsteller aus transparentem Acrylglas.

Mindestbestellung: 5 Stück!

Farbe: glasklar / Materialstärke: 2 mm

Hochformat:

#Art. Nr. 510-001-0133 DIN A4

#Art. Nr. 510-001-0134 DIN A5

#Art. Nr. 510-001-0135 DIN A6

#Art. Nr. 510-001-0136 DIN A7

Querformat:

#Art. Nr. 510-001-0137 DIN A4

#Art. Nr. 510-001-0138 DIN A5

#Art. Nr. 510-001-0139 DIN A6

#Art. Nr. 510-001-0140 DIN A7



22.7 - T-Aufsteller

Informationsaufsteller aus transparentem Acrylglas.

Mindestbestellung: 5 Stück!

Farbe: glasklar / Materialstärke: 2 mm

Hochformat:

#Art. Nr. 510-001-0141 DIN A4

#Art. Nr. 510-001-0142 DIN A5

#Art. Nr. 510-001-0143 DIN A6

#Art. Nr. 510-001-0144 DIN A7

Querformat:

#Art. Nr. 510-001-0145 DIN A4

#Art. Nr. 510-001-0146 DIN A5

#Art. Nr. 510-001-0147 DIN A6

#Art. Nr. 510-001-0148 DIN A7



22.8 - A-Aufsteller

Informationsaufsteller aus transparentem Acrylglas.

Mindestbestellung: 5 Stück!

Farbe: glasklar

Materialstärke: 2 mm

Hochformat:

#Art. Nr. 510-001-0243 DIN A4

#Art. Nr. 510-001-0244 DIN A5

#Art. Nr. 510-001-0245 DIN A6

#Art. Nr. 510-001-0246 DIN A7

Querformat:

#Art. Nr. 510-001-0247 DIN A4

#Art. Nr. 510-001-0248 DIN A5

#Art. Nr. 510-001-0249 DIN A6

#Art. Nr. 510-001-0250 DIN A7





22 - Aufsteller

Artikel-#	Thekenpräsentation		Stückpreis netto	incl. 19 % MWST
510-001-189	Prospektbox	Din A4	9,00 €	10,71 €
510-001-190	Prospektbox	Din A5	6,98 €	8,30 €
510-001-191	Prospektbox	Din lang	4,50 €	5,36 €
510-001-202	Prospektständer Multibox	Din A4	27,45 €	32,67 €
510-001-203	Prospektständer Multibox	Din A5	13,05 €	15,53 €
510-001-204	Prospektständer Multibox	Din lang	9,54 €	11,35 €
510-001-192	Prospektständer "Excelsior"	Din A4	6,98 €	8,30 €
510-001-193	Prospektständer "Excelsior"	Din A5	6,75 €	8,03 €
510-001-194	Prospektständer "Excelsior"	Din lang	5,99 €	7,12 €
510-001-195	Prospektständer "Excelsior Vario" 2x DIN A4	oder 4 x Din Lang	16,20 €	19,28 €
510-001-0025	L - Aufsteller / Hochformat	DIN A4	5,94 €	7,07 €
510-001-0034	L - Aufsteller / Hochformat	DIN A5	4,95 €	5,89 €
510-001-0037	L - Aufsteller / Hochformat	DIN A6	3,51 €	4,18 €
510-001-0128	L - Aufsteller / Hochformat	DIN A7	2,07 €	2,46 €
510-001-0129	L - Aufsteller / Querformat	DIN A4	5,94 €	7,07 €
510-001-0130	L - Aufsteller / Querformat	DIN A5	4,95 €	5,89 €
510-001-0131	L - Aufsteller / Querformat	DIN A6	3,51 €	4,18 €
510-001-0132	L - Aufsteller / Querformat	DIN A7	2,07 €	2,46 €
510-001-0133	Z - Aufsteller / Hochformat	DIN A4	7,83 €	9,32 €
510-001-0134	Z - Aufsteller / Hochformat	DIN A5	6,48 €	7,71 €
510-001-0135	Z - Aufsteller / Hochformat	DIN A6	4,59 €	5,46 €
510-001-0136	Z - Aufsteller / Hochformat	DIN A7	3,33 €	3,96 €
510-001-0137	Z - Aufsteller / Querformat	DIN A4	7,83 €	9,32 €
510-001-0138	Z - Aufsteller / Querformat	DIN A5	6,48 €	7,71 €
510-001-0139	Z - Aufsteller / Querformat	DIN A6	4,59 €	5,46 €
510-001-0140	Z - Aufsteller / Querformat	DIN A7	3,33 €	3,96 €
510-001-0141	T - Aufsteller / Hochformat	DIN A4	7,83 €	9,32 €
510-001-0142	T - Aufsteller / Hochformat	DIN A5	6,48 €	7,71 €
510-001-0143	T - Aufsteller / Hochformat	DIN A6	4,59 €	5,46 €
510-001-0144	T - Aufsteller / Hochformat	DIN A7	3,33 €	3,96 €
510-001-0145	T - Aufsteller / Querformat	DIN A4	7,83 €	9,32 €
510-001-0146	T - Aufsteller / Querformat	DIN A5	6,48 €	7,71 €
510-001-0147	T - Aufsteller / Querformat	DIN A6	4,59 €	5,46 €
510-001-0148	T - Aufsteller / Querformat	DIN A7	3,33 €	3,96 €
510-001-0243	A - Aufsteller / Hochformat	DIN A4	5,85 €	6,96 €
510-001-0244	A - Aufsteller / Hochformat	DIN A5	4,77 €	5,68 €
510-001-0245	A - Aufsteller / Hochformat	DIN A6	4,14 €	4,93 €
510-001-0246	A - Aufsteller / Hochformat	DIN A7	2,97 €	3,53 €
510-001-0247	A - Aufsteller / Querformat	DIN A4	5,85 €	6,96 €
510-001-0248	A - Aufsteller / Querformat	DIN A5	4,77 €	5,68 €
510-001-0249	A - Aufsteller / Querformat	DIN A6	4,14 €	4,93 €
510-001-0250	A - Aufsteller / Querformat	DIN A7	2,97 €	3,53 €



22.10 - Menükartenhalter ALU

Elegantes Aluminiumprofil, komplett silber eloxiert. Dient als formschöner Standfuß für Acryl-Einschubtaschen bzw. Scheiben. Verfügbar in drei Standardmaßen: 148 mm (A5), 210 mm (A4) und 297 mm (A3). Kann auch mit Tampondruck versehen werden. Profil (MCB) und Scheiben (MCS) getrennt lieferbar.



Menükartenhalter ALU

- elegantes Aluminium-Profil in silber
- formschöner Standfuß für Acryl-Einschubtaschen
- in 3 Größen lieferbar
- Profil und Scheiben auf Anfrage getrennt lieferbar

	Prospektformat	Stückpreis netto	incl. 19 % MWST
ALU - DIN A5 - Hochformat	148 x 210 mm	7,67 €	9,13 €
ALU - DIN A4 - Hochformat	210 x 297 mm	9,88 €	11,76 €
ALU - DIN A3 - Hochformat	297 x 420 mm	23,14 €	27,54 €
ALU - DIN A5 - Querformat	148 x 210 mm	7,67 €	9,13 €
ALU - DIN A4 - Querformat	210 x 297 mm	11,70 €	13,92 €
ALU - DIN A3 - Querformat	297 x 420 mm	27,63 €	32,87 €
ALU - 1/3 - DIN A4 - PP - Hochformat	99 x 210 mm	13,13 €	15,62 €
ALU - DIN A6 - PP - Hochformat	105 x 148 mm	12,22 €	14,54 €
ALU - DIN A5 - PP - Hochformat	148 x 210 mm	14,82 €	17,64 €
ALU - DIN A4 - PP - Hochformat	297 x 420 mm	19,37 €	23,05 €





22.20 - Prospekthalter

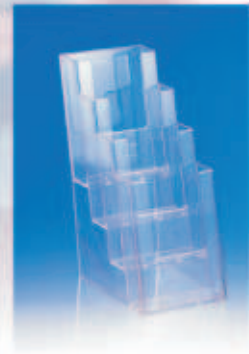
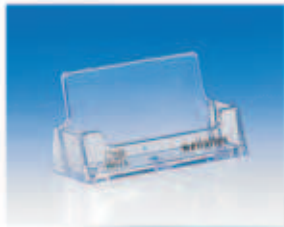

Wir bieten eine Vielzahl verschiedener Spritzguß – Prospekthalter aus Polystyrol. Fülltiefe jeweils 32 mm.
Lieferung in geschlossenen Verpackungseinheiten.





22.20 - Prospekthalter

Prospekthalter	Kartonmaße (KM)	Stückpreis netto	incl. 19 % MWST
<ul style="list-style-type: none"> • Spritzguß - Prospekthalter • aus transparentem Polystyrol • Fülltiefe jeweils 32 mm <p>(H) = Prospekthalter - ohne H = Prospektständer (V) = Verpackungseinheit - (KM) = Kartonmaß in cm (KV) = Kartenvolumen m³ - (KG) = Kartongewicht in kg (WM) = Wandmontage - (FR) = Freistehend</p>			
• für Prospekte im Format DIN Lang			
1/3 A4 hoch (DIN lang) - V 80 - KG 8	25 x 74 x 39	1,72 €	2,04 €
2 x 1/3 A4 (DIN lang) hintereinander - V 32 - KG 11	53 x 55 x 36	4,80 €	5,71 €
2 x 1/3 A4 (DIN lang) nebeneinander - V 36 - KG 13	25 x 86 x 52	5,40 €	6,42 €
3 x 1/3 A4 (DIN lang) nebeneinander - V 24 - KG 9	79 x 42 x 36	5,54 €	6,59 €
4 x 1/3 A4 (DIN lang) hoch - V 20 - KG 12	26 x 83 x 49	6,10 €	7,26 €
3 x 1/3 A4 (DIN lang) hintereinander - V 20 - KG 10	26 x 59 x 41	6,51 €	7,75 €
H - 1/3 A4 (DIN lang) hoch - WM - FR - V 100 - KG 14	24 x 100 x 32	2,42 €	2,88 €
H - 1/3 A4 (DIN lang) hoch - WM - V 100 - KG 14	21 x 100 x 32	2,28 €	2,71 €
H - 3 x 1/3 A4 (DIN lang) - WM - V 36 - KG 13	70 x 42 x 36	5,92 €	7,04 €
H - 4 x 1/3 A4 - hintereinander - WM - FR - V 24 - KG 10	103 x 48 x 44	7,61 €	9,07 €
H - 4 x 1/3 A4 - hintereinander - WM - V 24 - KG 10	33 x 48 x 44	6,90 €	8,21 €
• für Prospekte im Format DIN A6			
H - A6 quer - WM - FR - V 56 - KG 8	27 x 61 x 35	3,19 €	3,79 €
H - 2 x A6 nebeneinander - WM - V 84 - KG 15	28 x 72 x 37	4,71 €	4,84 €
H - A6 hoch - WM - FR - V 80 - KG 8	27 x 61 x 35	3,19 €	3,76 €
H - 2x A6 nebeneinander flach - WM - V 48 - KG 9	28 x 72 x 37	4,38 €	5,21 €
1/3 A4 - faltbar - V 100 - KG 9	33 x 48 x 44	1,44 €	1,72 €
H - A6 quer - WM - V 56 - KG 7	27 x 61 x 35	2,77 €	3,30 €
H - A6 hoch - WM - V 80 - KG 7	27 x 61 x 35	2,73 €	3,25 €
• für Prospekte im Format DIN A5			
A5 - V 80 - KG 17	35 x 82 x 46	2,63 €	3,12 €
2x A5 - hintereinander - V 24 - KG 11	35 x 82 x 46	5,81 €	6,92 €
3x A5 - hintereinander - V 18 - KG 9	38 x 40 x 53	7,11 €	8,46 €
4x A5 - hintereinander - V 18 - KG 11	51 x 53 x 46	7,46 €	8,88 €
H - A5 - WM - FR - V 80 - KG 11	36 x 83 x 40	3,12 €	3,71 €
H - A5 - WM - V 88 - KG 20	36 x 83 x 40	2,98 €	3,54 €
2 x A5 - nebeneinander - V 24 - KG 9	79 x 42 x 36	5,54 €	6,59 €
H - 2 x A5 - nebeneinander - WM - V 36 - KG 13	70 x 42 x 36	5,54 €	6,59 €
H - A5 - quer - WM - V 48 - KG 9	28 x 72 x 37	4,38 €	5,21 €
H - A5 - quer - WM - V 84 - KG 15	28 x 72 x 37	4,38 €	5,21 €





22.20 - Prospekthalter

Prospekthalter	Kartonmaße (KM)	Stückpreis netto	incl. 19 % MWST
<ul style="list-style-type: none"> • Spritzguß - Prospekthalter • aus transparentem Polystyrol • Fülltiefe jeweils 32 mm <p>(H) = Prospekthalter - ohne H = Prospektständer (V) = Verpackungseinheit - (KM) = Kartonmaß in cm (KV) = Kartenvolumen m³ - (KG) = Kartongewicht in kg (WM) = Wandmontage - (FR) = Freistehend</p>			
<ul style="list-style-type: none"> • für Prospekte im Format DIN A4 			
A4 - V 36 - KG 12	25 x 86 x 52	4,77 €	5,68 €
1/3 A4 quer - V 130 - KG 21	25 x 86 x 52	6,10 €	7,26 €
3x A4 - hintereinander - V 12 - KG 14	51 x 70 x 53	15,42 €	18,35 €
4x A4 - hintereinander - V 8 - KG 10	51 x 58 x 40	16,58 €	19,72 €
4x A4 - hintereinander - ohne Trennw. - V 8 - KG 9	51 x 58 x 40	15,56 €	18,52 €
H - A4 - hoch - WM - FR - V 44 - KG 15	25 x 86 x 52	5,50 €	6,54 €
H - A4 - hoch - WM - V 44 - KG 15	25 x 86 x 52	5,33 €	6,34 €
H - 3x A4 - WM - V 12 - KG 18	51 x 70 x 53	20,75 €	24,69 €
H - 1/3 A4 - quer - WM - V 200 - KG 28	40 x 77 x 49	6,20 €	7,38 €
A4 - quer - V 24 - KG 9	79 x 42 x 36	5,54 €	6,59 €
A4 - quer - hintereinander - V 8 - KG 14	72 x 70 x 45	26,49 €	31,53 €
A4 - quer - hintereinander - ohne Trennw. - V 8 - KG 13	72 x 70 x 45	21,06 €	25,06 €
H - A4 - quer - V 36 - KG 13	70 x 42 x 36	5,95 €	7,09 €
<ul style="list-style-type: none"> • für Visitenkarten 			
Visitenkarten - quer - V 250 - KG 7	28 x 52 x 20	0,95 €	1,13 €
Visitenkarten - hoch - V 280 - KG 8	22 x 53 x 29	0,95 €	1,13 €
4x Visitenkarten - hintereinander - V 72 - KG 10	45 x 43 x 32	2,91 €	3,47 €
8x Visitenkarten - neben-/hintereinander - V 36 - KG 10	43 x 36 x 36	4,73 €	5,63 €
H - Visitenkarten - WM - V 250 - KG 7	28 x 52 x 20	0,95 €	1,13 €
Kartenhalter - V 140 - 2 KG	13 x 24 x 19	0,95 €	1,13 €
<ul style="list-style-type: none"> • Prospektständer - seitlich offen 			
1/3 - A4 - V 40 - KG 6	22 x 12 x 24	2,28 €	2,71 €
A5 - V 40 (10 x 4) - KG 7	25 x 17 x 24	3,08 €	3,67 €
A4 - V 32 (8 x 4) - KG 10	35 x 24 x 26	5,68 €	6,76 €





22.30 - L - Aufsteller / Ständer V2



L - Aufsteller / Ständer V2

- Spritzguß - Prospekthalter
 - aus transparentem Polystyrol
- (V) = Verpackungseinheit

	Einlegeformat	Stückpreis netto	incl. 19 % MWST
DIN A3 - Hoch - V 25	297 x 420 mm	8,66 €	10,30 €
DIN A3 - Quer - V 25	420 x 297 mm	8,66 €	10,30 €
DIN A4 - Hoch - V 25	210 x 297 mm	3,52 €	4,19 €
DIN A4 - Quer - V 25	297 x 210 mm	3,52 €	4,19 €
DIN A5 - Hoch - V 25	148 x 210 mm	2,07 €	2,46 €
DIN A5 - Quer - V 25	210 x 148 mm	2,07 €	2,46 €
DIN A6 - Hoch - V 50	105 x 148 mm	1,22 €	1,45 €
DIN A6 - Quer - V 50	148 x 105 mm	1,22 €	1,45 €
DIN A7 - Hoch - V 50	74 x 105 mm	0,70 €	0,84 €
DIN A7 - Quer - V 50	105 x 74 mm	0,70 €	0,84 €





22.35 - A - Aufsteller / Ständer V2



in dem Dach

A - Aufsteller / Ständer V2

- Spritzguß - Prospekthalter
 - aus transparentem Polystyrol
- (V) = Verpackungseinheit

	Einlegeformat	Stückpreis netto	incl. 19 % MWST
DIN A4 - Hoch - V 25	210 x 297 mm	5,69 €	6,78 €
DIN A4 - Quer - V 25	297 x 210 mm	5,69 €	6,78 €
DIN A5 - Hoch - V 25	148 x 210 mm	3,22 €	3,84 €
DIN A5 - Quer - V 25	210 x 148 mm	3,22 €	3,84 €
DIN A6 - Hoch - V 50	105 x 148 mm	1,90 €	2,26 €
DIN A6 - Quer - V 50	148 x 105 mm	1,90 €	2,26 €
DIN A7 - Hoch - V 50	74 x 105 mm	1,09 €	1,30 €
DIN A7 - Quer - V 50	105 x 74 mm	1,09 €	1,30 €





22.40 - T - Aufsteller / Ständer V2



T - Aufsteller / Ständer V2

- Spritzguß - Prospekthalter
 - aus transparentem Polystyrol
- (V) = Verpackungseinheit

DIN A4 - Hoch - V 25

DIN A4 - Quer - V 25

DIN A5 - Hoch - V 25

DIN A5 - Quer - V 25

DIN A6 - Hoch - V 50

DIN A6 - Quer - V 50

DIN A7 - Hoch - V 50

DIN A7 - Quer - V 50

Einlegeformat

Stückpreis
netto

incl. 19 %
MWST

210 x 297 mm

4,04 €

4,81 €

297 x 210 mm

4,04 €

4,81 €

148 x 210 mm

2,47 €

2,94 €

210 x 148 mm

2,47 €

2,94 €

105 x 148 mm

1,57 €

1,87 €

148 x 105 mm

1,57 €

1,87 €

74 x 105 mm

0,98 €

1,16 €

105 x 74 mm

0,98 €

1,16 €





22.70 - Zahlsteller

Klassische Zahlsteller aus kratzfestem PMMA (Acryl).
 GummifüÙe an der Unterseite verhindern das Verrutschen.
 Kann auch mit Papiereinlegern bestückt werden.
 Lieferung in geschlossenen Verpackungseinheiten.



Zahlsteller

- aus kratzfesten PMMA
- (V) = Verpackungseinheit - (KM) = Kartonmaß in cm
- (KV) = Kartenvolumen m³ - (KG) = Kartongewicht in kg
- Tiffany - 210 x 175 mm - V 50 - KG 11
- Economy - 145 x 155 mm - V 50 - KG 5
- Luciano - 175 x 210 mm - V 60 - KG 12
- Roberto - V 25 - KG 6

Stückpreis
netto

incl. 19 %
MWST

3,08 €	3,67 €
4,59 €	5,46 €
5,25 €	6,25 €
5,67 €	6,74 €





23.1 - Show - Vitrine

Mit verchromten Metall-Verbindungen, Lenkrollen und kompletter Glastür. Der Rahmen ist aus eloxiertem Aluminium, die 4 Böden sind höhenverstellbar. Wahlweise auch mit Unterschrank erhältlich, dann mit 3 Glasböden.
 Material: Aluminium silber eloxiert

#Art. Nr. 1-399-004-00388 200 x 50 cm

#Art. Nr. 1-399-004-00389 206 x 50 cm mit Unterschrank!

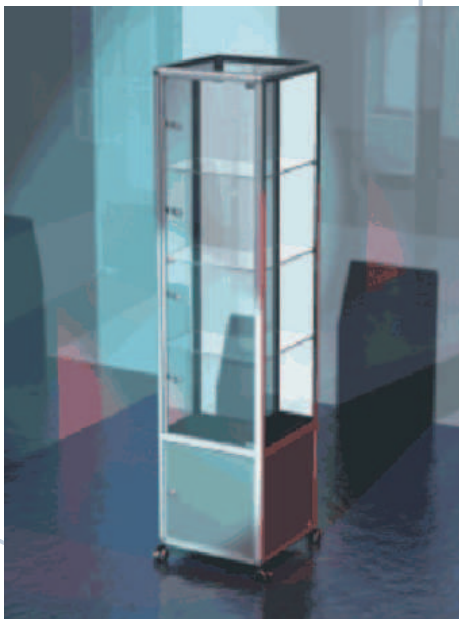

Artikel-#	Vitrinen		Stückpreis netto	incl. 19 % MWST
1-399-004-00388	Show - Vitrine	2000 x 500 mm	470,80 €	560,25 €
1-399-004-00389	Show - Vitrine mit Unterschrank	2060 x 500 mm	531,20 €	632,13 €



50 - Zubehör

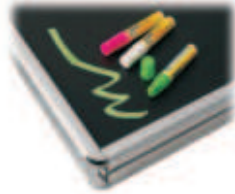

Schreibtafelset	Stückpreis netto	incl. 19 % MWST
<ul style="list-style-type: none"> • macht aus Plakatständern und Haltern Kreidetafeln • incl. Schreibtafel folie schwarz im jeweiligen Format • incl. 3 Schreibstiften 		
Schreibset - DIN A2	27,00 €	32,13 €
Schreibset - DIN A1	31,13 €	37,04 €
Schreibset - DIN A0	39,63 €	47,15 €
Schreibset - 50 x 70 cm	27,00 €	32,13 €
Schreibset - 70 x 100 cm	31,38 €	37,34 €

Schreibfolien	Stückpreis netto	incl. 19 % MWST
<ul style="list-style-type: none"> • macht aus Plakatständern und Haltern Schreibtafeln • incl. 2 Schreibfolien schwarz im jeweiligen Format 		
Schreibset - DIN A2	4,97 €	5,91 €
Schreibset - DIN A1	7,77 €	9,25 €
Schreibset - DIN A0	13,65 €	16,24 €
Schreibset - 50 x 70 cm	6,09 €	7,25 €
Schreibset - 70 x 100 cm	10,36 €	12,33 €



Diakastenzubehör	Stückpreis netto	incl. 19 % MWST
Öffner 16 + 32 SEC - für gesicherte Diakästen / Rahmen	5,33 €	6,34 €
Schrauben - Set	11,10 €	13,21 €
Saugnapf - Set	14,63 €	17,40 €
Abhängeset für Klapprahmen etc.	6,09 €	7,25 €
Abhängeset für Leuchtkästen	10,36 €	12,33 €





50 - Zubehör

Schutzfolien - Transparent	Stückpreis netto	incl. 19 % MWST
• Ersatzscheiben für Posterhalter / Plakatrahmen		
Folie - DIN A4 - 0,5 mm stark	5,10 €	6,07 €
Folie - DIN A3 - 0,5 mm stark	6,30 €	7,50 €
Folie - DIN A2 - 0,5 mm stark	7,20 €	8,57 €
Folie - DIN A1 - 0,5 mm stark	10,20 €	12,14 €
Folie - DIN A0 - 0,7 mm stark	33,00 €	39,27 €
Folie - 70 x 100 cm - 0,7 mm stark	23,25 €	27,67 €
Folie - 50 x 70 cm - 0,5 mm stark	7,20 €	8,57 €
Folie - 100 x 140 cm - 0,7 mm stark	42,00 €	49,98 €

Prospektkörbe	Stückpreis netto	incl. 19 % MWST
• Als Ergänzung für Plakatständer		
Drahtkorb für DIN A4 - Prospekte	9,90 €	11,78 €
Drahtkorb für DIN A5 - Prospekte	9,90 €	11,78 €
Drahtkorb für DIN lang - Prospekte (1/3 DIN A4)	9,90 €	11,78 €

Logoplatten für Plakatständer	Stückpreis netto	incl. 19 % MWST
• Als Ergänzung für Plakatständer		
Set für Plakatformat DIN A2	9,90 €	11,78 €
Set für Plakatformat DIN A1	9,90 €	11,78 €
Set für Plakatformat DIN A0	9,90 €	11,78 €
Set für Plakatformat 70 x 100 cm	9,90 €	11,78 €
Set für Plakatformat 50 x 70 cm	9,90 €	11,78 €





Preisliste - Info's

Angebot / Preisgestaltung:

Alle aufgeführten Preise verstehen sich, falls nicht anders beschrieben zuzüglich gesetzlicher MWST.

Die Lieferung erfolgt ab Werk Marktredwitz, zuzüglich der anfallenden Versandkosten.

Technische Änderungen / Sortiments- und Preisanpassungen, sowie Irrtümer vorbehalten.

Es liegen unsere allg. Geschäftsbedingungen zu Grunde. Diese können Sie unter folgendem Link ansehen: AGB

Gerne stellen wir Ihnen diese auf Wunsch zu Verfügung.

Abnahmemengen / Mengenrabatte

Die genannten Preise verstehen sich als Einzel- bzw. Stückpreise ohne Werbeanbringung.

Großabnahmemengen / Hohe Auflagen usw., sowie Veredelungskosten wie Bedruckungen usw. fragen Sie bitte gesondert an.

Gerne erstellen wir Ihnen ein verbindliches Angebot.

GW
alles unter einem Dach!

